



# Panasonic®

## Operating Instructions Manuel d'utilisation Instrucciones de operación (Household) Epilator (Utilisation domestique) Épilateur (Casa) Depiladora Eléctrica

Model No.  
N° de modèle ES-WD94  
Modelo No.

<b>English</b> .....	<b>2</b>
<b>Français</b> .....	<b>15</b>
<b>Español</b> .....	<b>29</b>

- Before operating this unit, please read these instructions completely and save them for future use.
- Avant d'utiliser cet appareil, nous vous recommandons de lire l'ensemble de ces instructions et de les ranger dans un endroit accessible pour une consultation ultérieure.
- Antes de utilizar esta unidad, por favor lea estas instrucciones completamente, y guarde este manual para uso futuro.





## IMPORTANT SAFETY INSTRUCTIONS

When using an electrical appliance, basic precautions should always be followed, including the following:  
**Read all instructions before using this appliance.**

### **DANGER** To reduce the risk of electric shock:

1. Do not reach for an appliance that has fallen into water. Unplug immediately.
2. Charger unit is not for immersion or for use in shower.
3. Do not use an extension cord with this appliance.
4. Do not place or store appliance where it can fall or be pulled into a tub or sink. Do not place in or drop into water or other liquid.
5. Except when charging, always unplug this appliance from the electrical outlet immediately after using.
6. Unplug this appliance before cleaning.

### **WARNING** To reduce the risk of burns, fire, electric shock, or injury to persons:

1. Do not use this appliance with damaged epilation/shaver heads as it has the potential to result in facial injury.

2. Not for use by or on children or invalids. Close supervision is necessary when used near children or invalids.
3. Use this appliance only for its intended use as described in this manual. Do not use attachments not recommended by the manufacturer.
4. Never operate this appliance if it has a damaged cord or plug, if it is not working properly, if it has been dropped or damaged, or dropped into water. Return the appliance to a service center for examination and repair.
5. Keep the cord away from heated surfaces.
6. Never drop or insert any object into any opening.
7. Do not use outdoors or operate where aerosol (spray) products are being used or where oxygen is being administered.
8. Always attach charger to appliance first, then to outlet. To disconnect, turn all controls to 'OFF' then remove plug from outlet.

## SAVE THESE INSTRUCTIONS





## **CAUTION** To reduce the risk of personal injury, follow these instructions:

1. Before each use, always make sure that the epilation disks and outer foil are not damaged or deformed.
2. Insert the charger securely into the appliance.
3. Use only the included charger **RE7-57** to charge the ES-WD94 epilator.
4. Make sure skin is clean before and after use. Always wipe away perspiration and keep skin in a hygienic state.  
Failure to do so can cause infection and inflammation.
5. When beginning use of the appliance, allow your skin time to adjust by testing it gradually over a period of two to three days.
6. Discontinue use if skin trouble continues for more than two days.  
Please consult a dermatology specialist in such instances.
7. Always turn off the OFF/ON switch when exchanging epilation or shaver heads.  
Failure to do so could cause finger injury, or hair to become entangled in the spinning gears, or damage to the appliance.
8. Be careful not to let clothing **or fingers** come in contact with epilation discs.  
Failure to do so could result in becoming entangled in the discs.
9. Never allow the appliance to come in contact with the hair on your head, eyelashes, **etc., when switched on.**  
Doing so can cause personal injury or mechanical malfunction.
10. When unplugging, pull the plug, not the cord.  
Failure to do so could cause electric shock or short-circuiting.
11. Avoid dropping the appliance or allowing it to strike hard surfaces.  
Doing so can cause personal injury or mechanical malfunction.





Thank you for choosing a Panasonic WET/DRY epilator.  
 With our WET/DRY technology, you can enjoy using your Panasonic epilator dry or in the shower or bath for gentle and easy epilation.  
 Please read all instructions before use.

## Parts identification

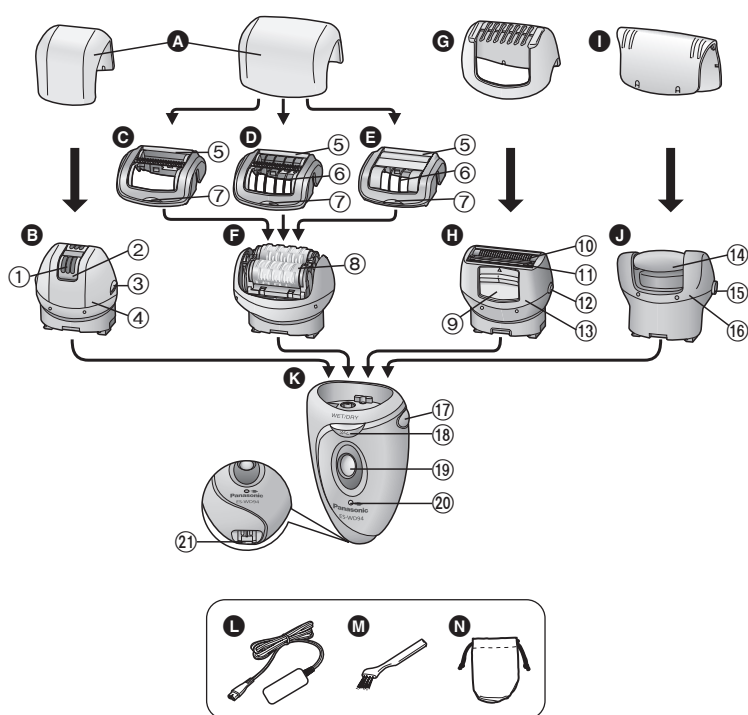

- A Protection cap**
- B Epilation head for underarms/bikini-line**
  - ① Epilation discs (inside)
  - ② Skin protector (metal part on the outside)
  - ③ Frame release rib
  - ④ Frame
- C Fast cap**
- D Gentle cap** (➡Page 7)
- E Beginner cap** (➡Page 7)
  - ⑤ Foam wiper
  - ⑥ Skin protector
  - ⑦ Cap release rib
- F Epilation head for legs/arms**
  - ⑧ Epilation discs
- G Bikini comb** (➡Page 8)
- H Shaver head**
  - ⑨ Pop-up trimmer switch
  - ⑩ Outer foil
  - ⑪ Trimmer
- ⑫ Frame release button
- ⑬ Frame
- I Protection cap**
- J Foot care head**
  - ⑭ File
  - ⑮ Frame release button
  - ⑯ Frame
- K Main body**
  - ⑰ Head release button
  - ⑱ LED light
  - ⑲ OFF/ON switch
  - ⑳ Charging light
  - ㉑ Socket

- Accessories:
- L AC adaptor (RE7-57)**  
 (Do not use AC adaptors other than the one provided.)
  - M Cleaning brush**
  - N Pouch**

### Quick steps for epilating

- 1 Charging** (➡Page 7) ▶
- 2 Selecting the head** (➡Page 7) ▶
- 3 Epilating** (➡Page 8)



## Important

- Make sure skin is clean before and after use.
- In the following cases, please consult your physician.
  - Having eczema, rashes, sensitive skin, proneness to infections, varicose veins, diabetes, hemophilia, **difficult to stop bleeding** or other skin conditions
- The following might result in bacteria entering the skin and cause damage and inflammation.
  - Using just before swimming and sports activities
  - Sharing with other **people**
- Always attach an epilation/foot care head and its frame/cap or a shaver head and its frame to the epilator **before** turning on. Failure to do so might cause finger injury, hair entanglement in the spinning gears or mechanical malfunction.
- The following **may** cause sensitive skin damage, injury, inflammation, pain, bleeding, and severe pain.
  - Using the appliance if the epilation discs, the skin protector, the frame, the fast cap, the gentle cap, the beginner cap, the outer foil or the file have been damaged.
  - Using on or near your face, genitals, warts, pimples, bruises, rashes, wounds or loose skin.
  - Using around moles.
  - Applying strong pressure to the skin, repeatedly moving over the same area or using a jabbing motion.
  - Using before or during menstruation, pregnancy, **or** about one month after giving birth.
  - Using when ill, sunburned, etc.

### ► Charging the epilator

- Never use the AC adaptor in a bathroom.
- Always ensure the appliance is used on an electric power source matched to its rated voltage.

- The charging light may not turn on after a few minutes in some cases. However, it will turn on eventually if you continue charging.
- The appliance can be left plugged in after it is fully charged without deteriorating the battery life.
- The life of the battery is 3 years if charged approximately once every week. The battery in this epilator is not intended to be replaced by consumers. Have the battery replaced by an authorized service center.

### ► Using the epilation head

The appliance can be used for wet or dry epilation. The following is the symbol **for a wet epilator**. It means that the epilation/shaver head can be used in a bath or shower.



- Never use the appliance if the cord or the AC adaptor is damaged, overly hot or if the plug fits loosely in a household outlet.
- Do not drop or hit the appliance as the skin protector, the frame, the fast cap, the gentle cap, the beginner cap or the epilation discs can be damaged.
- This appliance is not intended for use by persons (including children) with reduced physical, sensory or mental capabilities, or lack of experience and knowledge, unless they have been given supervision or instruction concerning use of the appliance by a person responsible for their safety. Children should be supervised to ensure that they do not play with the appliance.
- The recommended use temperature is 5-35 °C (41-95 °F). If you use the appliance in temperature outside of the recommended range, it may stop functioning or might reduce the operating time.
- Do not use the epilation head for legs/arms to epilate your underarms and bikini-line.



### ► Using the foot care head

Do not use the foot care head on wet feet.

The following is the symbol **for a washable foot care head**. The symbol means the hand-held part may be cleaned under water.



**WARNING:** Detach the hand-held part from the supply cord before cleaning it in water.

- If skin appears abnormal after filing, stop using the foot care head and consult a dermatologist.
- People suffering from diabetes; poor circulation in the feet; or swelling, itchiness, pain, or excessive warmth in the feet should consult their doctor before using the foot care head.
- Do not file excessively during a single session. File a little at a time over several days to avoid soreness and injury to the skin.
- Do not use the foot care head for filing anything other than calluses and hardened skin on the feet.
- Do not use the foot care head if you suffer from ailments affecting the skin on your feet, your toenails, or the area around your toenails.
- The file rotates at high speed. Do not use it on soft skin and nails. Do not file too deeply.
- Do not use the foot care head in the bath.

### ► Cleaning the epilator

- Regularly clean the cord connector to **remove** dust.
- Do not use nail polish remover, benzine, alcohol, etc. to clean the appliance.
- Always unplug the AC adaptor from a household outlet and from the epilator before cleaning the appliance.
- Wipe the main body only with a dry cloth. The use of alcohol etc. **may** cause discoloration or deformation of the main body.

- Take care not to damage the skin protector, the frame, the fast cap, the gentle cap and the beginner cap during cleaning.

### ► Storing the epilator

- Do not bend, twist, pull, or modify the cord.
- Do not wrap the cord tightly around the appliance.
- Keep the appliance out of the reach of children or invalids.
- Keep the appliance away from sinks, bathrooms or other high-humidity areas where it could be exposed to water and moisture after use.
- Keep the appliance away from where it will be exposed to high temperatures or direct sunlight.
- When storing the epilator, always attach the protection cap for the epilation/foot care head and the bikini comb for the shaver head.



### Tips for best epilation results

- Please refer to "Quick User Card" as well.
- The hair removal is not permanent, so after the 2nd use we recommend that you epilate the underarms about **once a week** and the arms and legs about **once every two weeks**.

#### <For beginners/those with sensitive skin>

When epilating for the first time, or using for the first time in a while, we recommend using the beginner cap. The beginner cap narrows the epilating area thus reducing the number of hairs removed at one time. It provides a more gentle epilation for beginners and those with sensitive skin.

- We also recommend warming the skin to soften the skin before use.





### <For gentle epilation>

The gentle cap has a skin protector for gentler epilation, to remove hair by holding the skin down to reduce pain.

1. Remove the fast cap [C].
2. Attach the gentle cap [D]/the beginner cap [E].

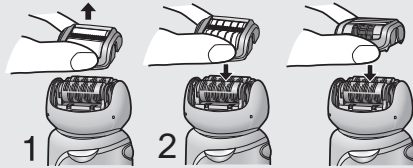

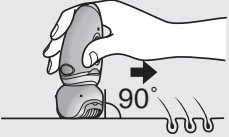
- Apply the epilator at a 90° angle to your skin. Always make sure that the appliance is in contact with your skin and press gently while moving it **slowly** against the hair growth. 
- Massaging with a body puff may help to prevent ingrown hairs.
- Reddening might appear after use. A cool towel will help if you feel pain or there is a rash.
- If your skin gets dry after epilation, we recommend applying a moisture lotion two days after epilation.

## Before use

### Charging the appliance

For best performance, fully charge the appliance before use. You cannot operate the appliance while charging.



#### Charging time = Approx. 1 hour

The epilator can be used for approximately 30 minutes (40 minutes when using the beginner cap/gentle cap) after 1 hour of charging. (This will differ depending on the temperature.)

Plug the AC adaptor into the epilator (a) and a household outlet (b).

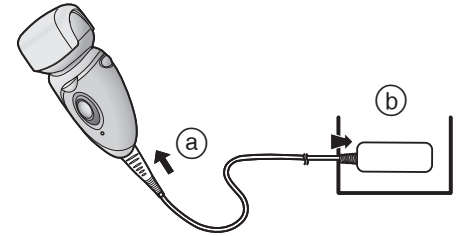
- The recommended charge temperature is 15-35 °C (59-95 °F).

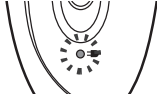
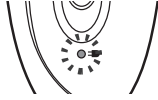

While charging	After charging is completed	10 minutes after charging is completed	Abnormal charging
			
Red light appears.	Blinks once every second.	Blinks once every 2 seconds.	Blinks twice every second.

- The AC adaptor is intended to be correctly oriented in a vertical or floor mount position.
- If the shape of the plug does not fit the power outlet, use an attachment plug adaptor of the proper configuration.

### Changing the head

- 1 Remove the head while holding the head release button.
- 2 Push the head until it clicks.

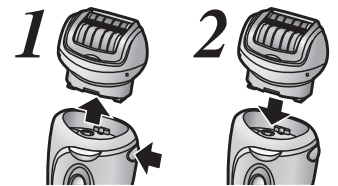





## Best hair length for epilation

Trim your hair before epilating for the first time or if you have not epilated for a long time. Hair removal is easier and less painful when the hair is short.

English

### Legs/arms

Cut your hair to between 2 mm and 3 mm long (approximately 1/8").

TOO LONG



You can shave hair as long as 2-3 mm (approximately 1/8") by using the bikini comb attached.

### Underarms/bikini-line

Cut your hair to between 1 mm and 2 mm long (approximately 1/16").

TOO LONG



We recommend that you shave 3 to 5 days before using the epilator.

## Using the bikini comb

Place the bikini comb onto the shaver head and slide trimmer up.

- When the bikini comb is in place, make sure the comb is in close contact with the skin.

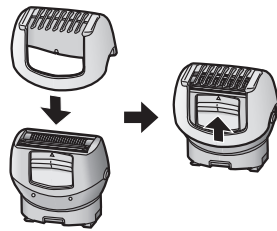

### <LED light>

The LED light comes on when the power is turned on. The light will remain on while the power is ON.

- Do not continuously aim the light directly into your eyes. Doing so may cause dizziness.

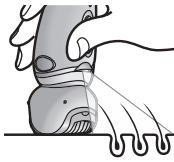



## Epilating

### Areas suitable for epilation

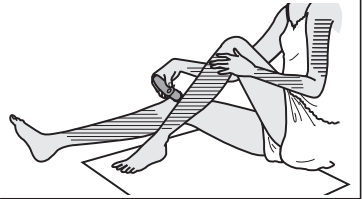

The epilator can be used on the  areas.



The epilator can be used on the  areas. Before epilating the bikini-line, be sure to put on your swim wear or panties etc. and check the areas you wish to epilate.

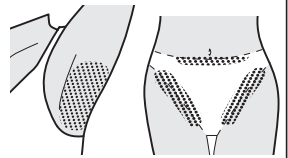

- Using the epilator on areas other than those marked  may cause pain or skin trouble.
- In the case of dry epilation, spread out paper etc. to catch the falling hairs.

### Areas not suitable for epilation

The epilator should not be used on the inner side of the upper arms and areas such as elbows or knees which are prone to sagging.







## Dry epilation

Before epilating, wipe away water or sweat on your skin.

**Press the OFF/ON switch to turn on the power.**

## Wet/foam epilation

WET epilation (epilating after wetting the skin and epilator and then applying foam) makes the skin softer so is gentler to your skin when epilating.

### 1 Wet your skin.

### 2 Wet the discs and place a small quantity of liquid body soap on the discs.

- Always use body soap when wet epilating.
- Rinse any body soap out of your hands.

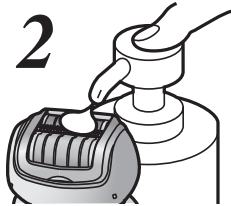

### 3 Press the OFF/ON switch to turn on the power.

- Foam is created. Foam makes the epilator slide better, so you can move it fast.



### <Epilating legs or arms>



Upwards from the bottom of the leg.  
Inwards from the outside of the arm.

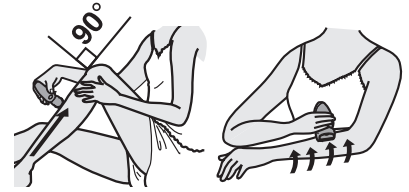

### <Epilating underarms or bikini-line>



Move in several directions as underarm/bikini line hair grows in different directions.



## Shaving

### Dry shaving

Before shaving, wipe away water or sweat on your skin.

### 1 Attach the shaver head [H].

### 2 Remove the bikini comb [G].

### 3 Check that the outer foil is not deformed or damaged.

### 4 Press the OFF/ON switch [K] [19] to turn on the power.

- Press gently so that the whole blade is in close contact with the skin and the surface of the blade does not move up and down.





## Wet/foam shaving

Shaving with soap lather makes the skin slippery for a closer shave.

- 1 Attach the shaver head [H].
- 2 Remove the bikini comb [G].
- 3 Check that the outer foil is not deformed or damaged.
- 4 Wet your skin and put **body soap** on your skin.
  - Do not use shaving cream, skin cream or skin lotion as it will clog the blades.
- 5 Press the OFF/ON switch [K⑰] to turn on the power.

## Foot care

### The basics of foot care

Do not use the product for filing anything other than calluses and hardened skin on the feet.



<Use on>

### Callus

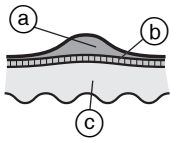

A callus is a hardened layer that forms through repeated pressure or abrasion.

- (a) Hardened layer
- (b) Epidermis
- (c) Derma

<Avoid using on>

### Blister

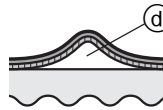

A blister is a fluid-filled, bean-sized bulge caused by shoes rubbing against the skin or horizontal bar exercises etc. It is caused by sudden stimulus to the skin.

- (d) Fluid

### Corns

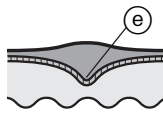

A corn forms when a hardened layer thickens and extends deep into the derma. Applying pressure to a corn stimulates the nerves and can be very painful.

- (e) Core

### Wart

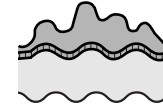

A wart is a raised area caused by a virus entering a wound and causing cells to multiply. Darkly-colored bumps may be visible and the affected area may be slightly painful.

## Things to be careful of when filing

Before use

After use

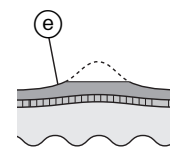
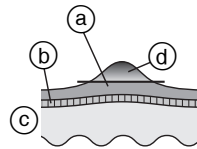

- (a) Hardened layer
- (b) Epidermis
- (c) Derma
- (d) Portion to be removed
- (e) Leave some of the hardened layer.

- Filing an area too deeply can cause it to become sore or inflamed.
- Filing too large an area can result in even larger calluses forming. Therefore, be sure to leave some of the hardened layer.





## Using the foot care head

- The foot care head cannot be used in a bath or shower.
- Before use, be sure to fully charge the appliance.
- We recommend using the product within 30 minutes after bathing or showering. With the feet clean, wipe **off** any water on the skin. (Each use should be approximately 10 minutes (5 minutes on each foot, 10 minutes total for both feet))
- Spread a newspaper or **cloth** to catch filed particles.

### 1 Attach the foot care head [J].

- Push down firmly until you hear a “click”.

### 2 Switch on the power, bring the foot care head into contact with the skin, and begin filing.

- Filing a single location for a long time can cause it to become hot with friction. To avoid this, be sure to make small changes in the filing position **periodically**.
- Filing should be performed about once every two weeks.

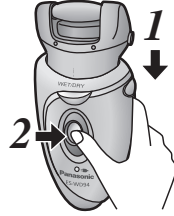

## 💡 Tips for moving the foot care head

Rotation of the file may cause the main body to move in an unexpected direction and cause injury to the skin. When using the appliance for filing, be careful of the direction in which the main body moves.

### Soles

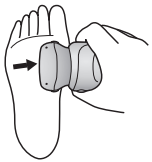

### Heels

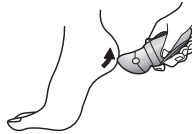

## Sides of the foot

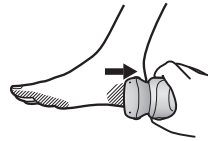

## Toes and small areas

Use your free hand to support filing.

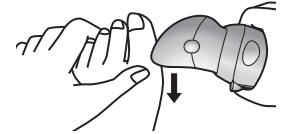

## Cleaning

Always clean the frames, fast/gentle/beginner caps and discs after use to keep them in a hygienic state. Switch off and unplug the appliance before cleaning.

## Dry cleaning

### Epilation head/Shaver head

1. Lift the frame, fast/gentle/beginner caps upward while holding the frame release rib [B③]/the cap release rib [CDE⑦] or remove the frame by pushing the frame release button [H⑫].

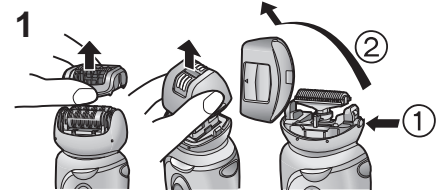

2. Clean the epilation head [B, F] and the shaver head [H] with the cleaning brush [M].

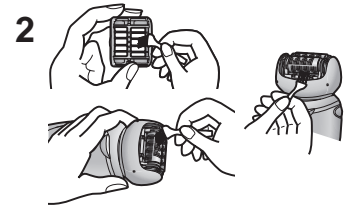



## Wet cleaning

### Epilation head/Shaver head

1. Lift the frame, fast/gentle/beginner caps upward while holding the frame release rib [B③]/the cap release rib [CDE⑦] or remove the frame by pushing the frame release button [H⑫].

2. Apply liquid hand soap to the discs and the blades.



3. Turn the switch on and then wet the discs and the blades to create foam.



4. Wash the head with water to wash out hair.

- Do not use hot water.
- If soap is not completely washed away, then a white deposit can accumulate and prevent the discs and the blades from moving smoothly.

5. Turn the switch off, wipe the appliance with a dry cloth and dry it well.



### Foot care head

1. Apply liquid hand soap to the central part of the file.

2. Pour a small amount of water on the file and turn the switch on.

3. Rinse any debris thoroughly with water or lukewarm water.

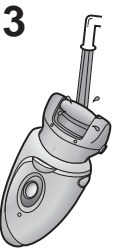

4. After turning the switch off, remove the frame and rinse inside.

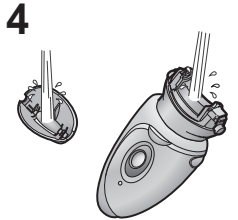

5. Wipe with a dry cloth and dry in a well-ventilated location.

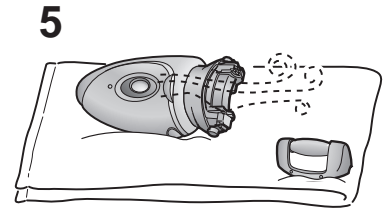



## Replacing the outer foil

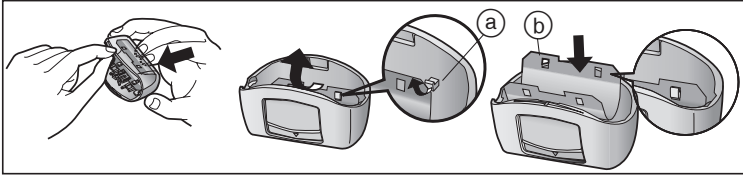

We recommend replacing the outer foil [H10] **every year** and the inner blade **every two years**. Remove the outer foil of the shaver head [H] only when replacing it.

1. While pushing the outer foil gently with the fingers, use a fingernail to release the plastic panel (b) on the blade from the hooks (a) on the inside of the frame.
2. The new outer foil should be slightly bent and pushed in until it is hooked in the frame.



## Replacing the file

The file lifetime is approximately 1 year (assuming a single use every 2 weeks with approximately 10 minutes per use). We recommend replacing the file about once a year.

1. Press down with your finger and release the file.
2. Align the  shaped part with the  mark side and press down.

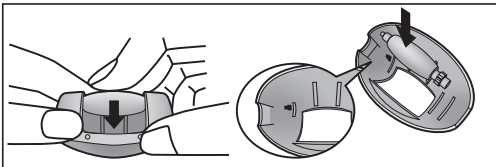

## Removing the built-in rechargeable battery

### ATTENTION:

A lithium ion battery that is recyclable powers the product you have purchased. Please call 1-800-8-BATTERY for information on how to recycle this battery.



Remove the built-in battery when disposing of the epilator. Do not dismantle or replace the battery so that you can use the epilator again. Perform steps ① to ⑦ to disassemble the epilator using a screwdriver.

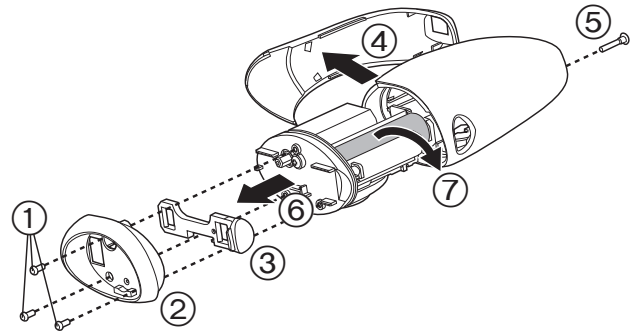

- Unplug the AC adaptor from the epilator before disassembling it.
- Press the OFF/ON switch to turn on the power and then keep the power on until the battery is completely discharged.
- Please take care not to short-circuit the battery.





## Specifications

Power supply: See the rating plate on the product.  
(Automatic voltage conversion)

You can see the voltage, manufacturer, country of origin, etc. by detaching the head attachment.

Charging time: Approx. 1 hour

This product is intended for house-hold use only.

## Federal Communication Commission Interference Statement

This equipment has been tested and found to comply with the limits for a Class B digital device, pursuant to Part 15 of the FCC Rules. These limits are designed to provide reasonable protection against harmful interference in a residential installation. This equipment generates, uses and can radiate radio frequency energy and, if not installed and used in accordance with the instructions, may cause harmful interference to radio communications. However, there is no guarantee that interference will not occur in a particular installation. If this equipment does cause harmful interference to radio or television reception, which can be determined by turning the equipment off and on, the user is encouraged to try to correct the interference by one of the following measures:

- Reorient or relocate the receiving antenna.
- Increase the separation between the equipment and receiver.
- Connect the equipment into an outlet on a circuit different from that to which the receiver is connected.
- Consult the dealer or an experienced radio/TV technician for help.

FCC Caution: To assure continued compliance, install and use in accordance with provided instructions. Any changes or modifications not expressly approved by the party responsible for compliance could void the user's authority to operate this equipment.

This device complies with part 15 of the FCC Rules. Operation is subject to the following two conditions: (1) This device may not cause harmful interference, and (2) this device must accept any interference received, including interference that may cause undesired operation.

**FOR YOUR CONVENIENCE, WE HAVE ESTABLISHED A TOLL-FREE (IN USA ONLY) NATIONAL ACCESSORY PURCHASE HOT LINE AT 1-800-332-5368. IN CANADA, CONTACT PANASONIC CANADA INC. AT THE ADDRESS OR TELEPHONE NUMBER ON THE BACK PAGE.**





## CONSIGNES DE SÉCURITÉ IMPORTANTES

Lors de l'utilisation d'un appareil électrique, observez toujours les précautions de base, y compris les suivantes: **Lisez toutes les instructions avant d'utiliser cet appareil.**

### **DANGER** Pour réduire les risques d'électrocution:

1. N'essayez pas de saisir un appareil électrique tombé dans de l'eau. Débranchez-le immédiatement.
2. Le chargeur ne doit pas être immergé ou utilisé sous la douche.
3. N'utilisez pas de rallonge avec cet appareil.
4. Ne rangez pas l'appareil où il pourrait tomber ou être tiré dans un bain ou dans un évier. Ne le placez pas dans de l'eau ou dans tout autre liquide.
5. Sauf pendant la charge, débranchez toujours cet appareil de la prise secteur immédiatement après vous en être servi.
6. Débranchez cet appareil avant de le nettoyer.

### **AVERTISSEMENT** Pour réduire les risques de brûlure, d'incendie, d'électrocution ou de blessures corporelles:

1. N'utilisez pas cet appareil avec des têtes d'épilation/ de rasage endommagées car vous pourriez blesser votre visage.

2. Ne doit pas être utilisé par ou sur des enfants ou des personnes handicapées. Une supervision rapprochée est nécessaire lors de l'utilisation à proximité d'enfants ou de personnes handicapées.
3. N'utilisez cet appareil que pour son usage prescrit tel qu'il est décrit dans ce manuel. N'utilisez pas d'accessoires qui ne sont pas recommandés par le fabricant.
4. N'utilisez jamais cet appareil si son cordon ou sa fiche est endommagé, s'il ne fonctionne pas correctement, s'il est tombé ou endommagé ou s'il est tombé dans de l'eau. Apportez l'appareil à un centre de réparation pour le faire examiner et réparer.
5. Gardez le cordon éloigné des surfaces chauffées.
6. Ne laissez jamais tomber ou n'introduisez jamais d'objet dans aucune des ouvertures.
7. N'utilisez pas l'appareil à l'extérieur où des produits aérosols (vaporisateur) sont utilisés ou bien là où de l'oxygène est administré.
8. Fixez toujours d'abord le chargeur à l'appareil, puis branchez-le dans la prise secteur. Pour débrancher, tourner tous les boutons sur ARRÊT, puis débrancher la fiche de la prise secteur.

## CONSERVEZ CES INSTRUCTIONS







## **ATTENTION** Pour réduire les risques de blessure, suivez ces instructions:

1. Avant chaque utilisation, assurez-vous toujours que les disques à épiler et la grille extérieure ne sont pas endommagés ou déformés.
2. Insérez bien le chargeur dans l'appareil.
3. N'utilisez que le chargeur **RE7-57** inclus pour charger l'épilateur ES-WD94.
4. Veillez à ce que votre peau soit propre avant et après l'utilisation.  
Essuyez toujours la transpiration et maintenez votre peau en bonne condition hygiénique.  
Si cette précaution n'est pas observée, cela peut entraîner infection et inflammation.
5. Au début de l'utilisation de cet appareil, laissez votre peau s'habituer en la testant graduellement pendant une période de deux à trois jours.
6. Cessez l'utilisation si les problèmes de peau persistent pendant plus de deux jours.  
Dans ce cas, veuillez consulter un dermatologue.
7. Mettez toujours le commutateur arrêt/marche en position d'arrêt lorsque vous changez de tête d'épilation ou de rasage.  
Si cette précaution n'est pas observée, cela peut entraîner une blessure **aux doigts** ou le poil peut se trouver emmêlé dans le mécanisme en mouvement ou cela peut endommager l'appareil.

8. Veillez à ne pas laisser de vêtements, etc. entrer en contact avec les disques épilatoires.  
Si cette précaution n'est pas observée, ils peuvent se retrouver emmêlés dans les disques.
9. Ne laissez jamais l'appareil entrer en contact avec vos cheveux, vos cils, des rubans, etc. lorsqu'il est sous tension.  
Cela peut entraîner des blessures ou un mauvais fonctionnement mécanique.
10. Lorsque vous débranchez l'appareil, tirez la fiche et non le cordon.  
Si cette précaution n'est pas observée, cela peut entraîner une électrocution ou un court-circuit.
11. **Évitez** de laisser tomber l'appareil ou de le cogner contre des surfaces dures.  
Cela peut entraîner des blessures ou un mauvais fonctionnement mécanique.





Merci d'avoir choisi un épilateur utilisable sur peau sèche ou mouillée. Avec notre technologie d'épilation sur peau sèche ou mouillée, vous pourrez utiliser votre épilateur Panasonic à sec ou bien sous votre douche ou dans votre bain et vous épiler facilement et en douceur. Veuillez lire toutes les instructions avant utilisation.

## Identification de l'appareil

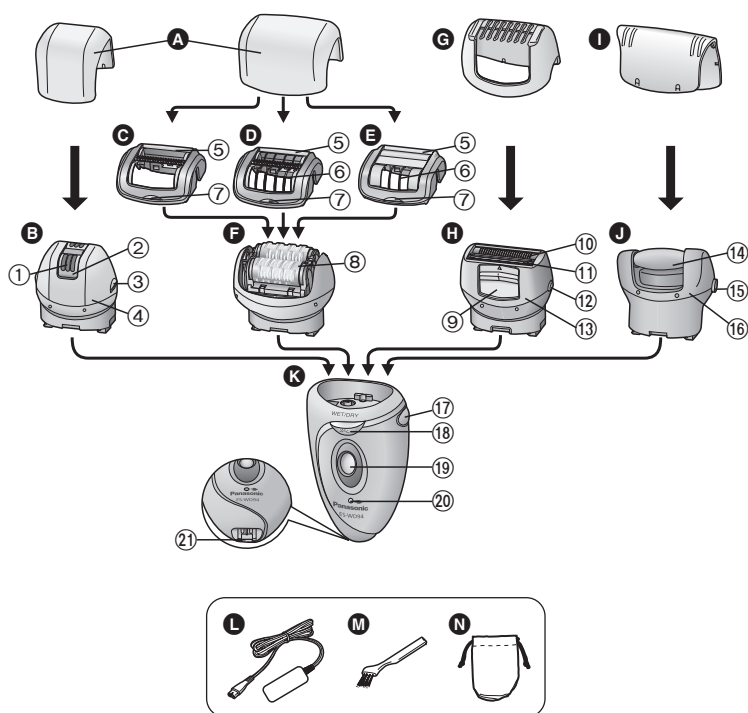

### A Capuchon de protection

### B Tête d'épilation (aisselle/ligne du maillot)

- ① Disques d'épilation (internes)
- ② Grille de protection (pièce métallique à l'extérieur)
- ③ Bouton de libération de l'embout
- ④ Embout

### C Tête d'épilation (corps)

### D Accessoire protecteur de peau (Page 20)

### E Accessoire pour débutante (Page 20)

- ⑤ Essuie-mousse
- ⑥ Grille de protection
- ⑦ Bouton de libération du capuchon

### F Tête d'épilation (jambes/bras)

- ⑧ Disques d'épilation

### G Peigne pour le maillot (Page 21)

### H Tête de rasage

- ⑨ Levier de la tondeuse escamotable

- ⑩ Grille extérieure

- ⑪ Tondeuse

- ⑫ Bouton de libération de l'embout

- ⑬ Embout

### I Capuchon de protection

### J Tête pédicure

- ⑭ Lime

- ⑮ Bouton de libération de l'embout

- ⑯ Embout

### K Boîtier

- ⑰ Bouton de libération de la tête

- ⑱ Diode électroluminescente

- ⑲ Commutateur arrêt/marche

- ⑳ Voyant de charge

- ㉑ Prise

Accessoires:

### L Adaptateur secteur (RE7-57) (Veuillez n'utiliser aucun autre adaptateur secteur que celui fourni.)

### M Brosse de nettoyage

### N Pochette





### Étapes rapides pour l'épilation



### Important

- Assurez-vous que votre peau est propre avant et après utilisation.
- Dans les cas suivants, veuillez consulter votre médecin.
  - Si vous avez de l'eczéma ou d'autres problèmes de peau, des éruptions cutanées, une peau sensible, une prédisposition aux infections, des varices, du diabète, une mauvaise coagulation sanguine, si vous êtes hémophile ou si vous avez une autre affection cutanée.
- Ce qui suit risque d'engendrer des bactéries qui peuvent abîmer la peau ou causer des inflammations.
  - Le fait d'utiliser l'appareil juste avant de faire de la natation ou des activités sportives
  - Le fait de le partager avec d'autres personnes
- Fixez toujours la tête d'épilation/tête pédicure et son embout/capuchon ou la tête de rasage et son embout à l'épilateur avant de le mettre en marche. Sinon vous risquez de vous blesser les doigts, d'entraîner vos cheveux dans le mécanisme de rotation ou d'endommager le mécanisme.
- L'utilisation suivante sur une peau sensible peut abîmer la peau, causer des blessures, des inflammations, des douleurs, des saignements ou des douleurs sévères.
  - Utilisation de l'appareil alors que les disques d'épilation, la grille de protection, l'embout, la tête d'épilation corps, l'accessoire protecteur de peau, l'accessoire pour débutante, la grille extérieure ou la lime sont endommagés.
  - Utilisation sur ou à proximité du visage, des parties génitales, d'une verrue, de contusions, d'éruptions cutanées, de blessures ou si la peau est détendue.

- Utilisation autour des grains de beauté.
- Application d'une forte pression sur la peau, passage répété sur la même partie ou application de coups secs.
- Utilisation avant ou pendant les règles, pendant la grossesse, durant le mois suivant un accouchement.
- Utilisation lors d'une maladie, d'un coup de soleil, etc.

#### ► Charge de l'épilateur

- Ne jamais utiliser l'adaptateur secteur dans une salle de bains.
- Assurez-vous toujours que l'appareil est utilisé à partir d'une source d'alimentation de tension nominale correspondante.
- Le voyant de charge peut dans certains cas ne pas s'allumer avant quelques minutes. Il s'allumera cependant si vous continuez à charger l'appareil.
- Vous pouvez laisser l'appareil branché lorsqu'il est entièrement chargé sans endommager la durée de vie de la pile.
- La durée de vie de la pile est de 3 ans si elle est chargée environ une fois par semaine. Vous ne devez pas remplacer la pile de cet épilateur vous-même. Faites remplacer la pile par un service après-vente agréé.

#### ► Utilisation de la tête d'épilation

L'appareil peut être utilisé en épilation sèche ou mouillée. Le symbole suivant représente **une épilation humide**. Il signifie que la tête d'épilation/tête de rasage peut être utilisée dans un bain ou sous la douche.



- Ne jamais utiliser l'appareil si le cordon ou l'adaptateur secteur est endommagé, surchauffé, ou si la fiche est mal enfoncée dans une prise secteur.
- Ne pas laisser tomber ou cogner l'appareil car la grille de protection, l'embout, la tête d'épilation corps, l'accessoire protecteur de peau, l'accessoire pour débutante ou les disques d'épilation pourraient être endommagés.





- Cet appareil n'a pas été conçu pour être utilisé par des personnes (enfants y compris) souffrant d'un handicap physique, sensoriel ou mental, ou ne disposant pas de l'expérience et des connaissances nécessaires à une utilisation sûre, à moins qu'elles aient reçu toutes les consignes requises par la personne responsable de leur sécurité quant à l'utilisation de l'appareil.

Surveillez les enfants, afin de vous assurer qu'ils ne jouent pas avec l'appareil.

- La température d'utilisation recommandée est 5-35 °C (41-95 °F). Si vous utilisez l'appareil à des températures sortant de la plage recommandée, il risque de cesser de fonctionner et la durée de fonctionnement risque d'être raccourcie.
- Ne pas utiliser la tête d'épilation jambes/bras pour épiler les aisselles et la ligne du maillot.

#### ► Utilisation de la tête pédicure

N'utilisez pas la tête pédicure sur des pieds humides.

Le symbole suivant représente **une tête pédicure lavable**. Il signifie que la partie tenue à la main peut-être nettoyée sous l'eau.



**AVERTISSEMENT:** Débranchez la partie tenue à la main du cordon d'alimentation avant de la nettoyer dans l'eau.

- Si la peau semble anormale après le limage, arrêtez l'utilisation de la tête pédicure et consultez un dermatologue.
- Les personnes souffrant de diabète, d'une mauvaise circulation sanguine au niveau des pieds ou d'enflures, de démangeaisons, de douleur ou d'une chaleur excessive au niveau des pieds doivent consulter leur médecin avant d'utiliser la tête pédicure.
- Ne limez pas excessivement au cours de la première utilisation. Limez un peu sur plusieurs jours pour éviter toute douleur et blessure au niveau de la peau.
- N'utilisez pas la tête pédicure pour limer autre chose que des durillons et de la peau durcie sur les pieds.

- N'utilisez pas la tête pédicure si vous souffrez de maladie de peau au niveau des pieds, des ongles des orteils ou de la zone à proximité des ongles.
- La lime tourne à haute vitesse. Ne l'utilisez pas sur une peau ou des ongles mous. Ne limez pas trop profondément.
- N'utilisez pas la tête pédicure dans le bain.

#### ► Nettoyage de l'épilateur

- Nettoyez régulièrement la fiche du cordon pour enlever la poussière.
- N'utilisez pas de solvant de vernis à ongles, de benzine, d'alcool, etc. pour nettoyer l'appareil.
- Débranchez toujours l'adaptateur secteur de la prise murale et de l'épilateur avant de nettoyer l'appareil.
- Essayez le corps principal à l'aide d'un chiffon sec uniquement. L'utilisation d'alcool ou autre solvant risque de décolorer ou déformer le corps principal.
- Faites attention à ne pas endommager la grille de protection, l'embout, la tête d'épilation corps, l'accessoire protecteur de peau et l'accessoire pour débutante pendant le nettoyage.

#### ► Rangement de l'épilateur

- Ne pas plier, tordre, tirer ou modifier le cordon.
- Ne pas enrouler le cordon étroitement autour de l'appareil.
- L'appareil doit être tenu hors de portée des enfants ou des personnes handicapées.
- Tenez l'appareil à l'écart des lavabos, des salles de bains ou de toute autre zone très humide où il pourrait être mouillé ou exposé à l'humidité après usage.
- Tenez l'appareil à l'écart d'endroits où il est exposé à des températures élevées ou à la lumière directe du soleil.
- Assurez-vous de toujours remettre le capuchon de protection sur la tête d'épilation/tête pédicure et le peigne pour le maillot sur la tête de rasage.



## Conseils pour une meilleure épilation

- Veuillez aussi vous reporter à la "Carte d'utilisation rapide".
- L'épilation n'est pas permanente, c'est pourquoi nous recommandons qu'après la 2ème utilisation vous épilez les aisselles environ **une fois par semaine** et les bras et jambes **une fois toutes les deux semaines**.

### <Pour les débutantes ou ceux qui ont la peau sensible>

Lorsque vous vous épilez pour la première fois, ou si vous ne l'avez pas fait depuis longtemps, nous vous recommandons d'utiliser l'accessoire pour débutante. L'accessoire pour débutante réduit la zone d'épilation et donc le nombre de poils à épiler en une fois. Il permet ainsi une épilation plus douce pour les **débutantes et celles** qui ont la peau sensible.

- Nous recommandons aussi de chauffer la peau avant l'utilisation pour rendre la peau plus douce.

### <Pour une épilation douce>

L'accessoire protecteur de peau possède une grille de protection qui permet une épilation toute en douceur. L'épilation est plus douce car les disques à pinces n'entrent pas en contact avec la peau.

1. Ôtez la tête d'épilation corps [C].
2. Fixez l'accessoire protecteur de peau [D]/l'accessoire pour débutante [E].

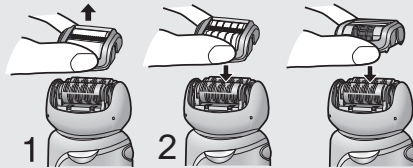

- Appliquez l'épilateur à un angle de 90° par rapport à votre peau. Assurez-vous toujours que l'appareil est en contact avec la peau et appuyez légèrement tout en le déplaçant **lentement** à rebrousse-poil.

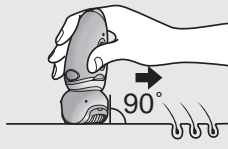

- Masser votre corps avec une éponge peut vous aider à prévenir la **pousse inversée** des poils.
- Une rougeur peut apparaître après l'utilisation. Une serviette froide peut apaiser une douleur ou une éruption cutanée.
- Si votre peau devient sèche après l'épilation, nous recommandons d'appliquer une lotion humidifiante deux jours après l'épilation.

## Avant utilisation

### Charge de l'appareil

Pour une meilleure performance, chargez complètement l'appareil avant l'utilisation.

Vous ne pouvez pas utiliser l'appareil pendant qu'il se recharge.

#### Durée de charge = environ 1 heure

L'épilateur peut fonctionner pendant approximativement 30 minutes (40 minutes lors de l'utilisation de l'accessoire pour **débutante/** accessoire protecteur de peau) après 1 heure de charge. (Cela diffère en fonction de la température.)

Branchez l'adaptateur secteur à l'épilateur (a) et à une prise murale (b).

- La température de recharge recommandée est 15-35 °C (59-95 °F).

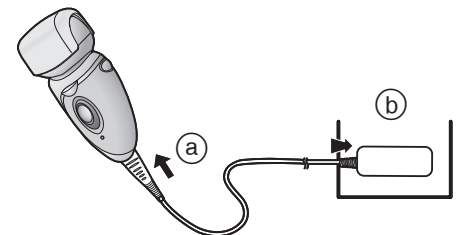



<p>Pendant le chargement</p> <p>Un voyant rouge s'allume.</p>	<p>Une fois le chargement terminé</p> <p>Clignote une fois par seconde.</p>	<p>10 minutes après la fin du chargement</p> <p>Clignote une fois toutes les 2 secondes.</p>	<p>Recharge anormale</p> <p>Clignote deux fois par seconde.</p>
---------------------------------------------------------------	-----------------------------------------------------------------------------	----------------------------------------------------------------------------------------------	-----------------------------------------------------------------

- Il convient de **brancher** l'adaptateur **secteur en position** verticale ou sur le plancher.
- Si la forme de la fiche ne correspond pas à la prise de courant, utilisez un adaptateur de prise de la même configuration.

### Changement de la tête

- 1 Ôtez la tête tout en tenant le bouton de libération de la tête enfoncée.
- 2 Appuyez sur la tête jusqu'à ce qu'un déclic se produise.

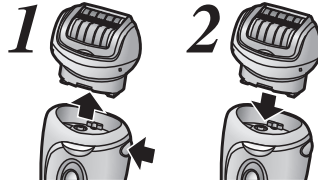

### Longueur de poil recommandé pour l'épilation

Coupez vos poils avant une première épilation ou si vous ne vous êtes pas épilée depuis longtemps. L'épilation est plus facile et moins douloureuse quand les poils sont courts.

#### Jambes/bras

Coupez vos poils à une longueur comprise entre 2 mm et 3 mm.  
(Environ 1/8 po)



Vous pouvez raser les poils en laissant une longueur de 2 à 3 mm (environ 1/8 po) en utilisant le peigne pour le maillot fixé.

#### Aisselles/ligne du maillot

Coupez vos poils à une longueur comprise entre 1 mm et 2 mm.  
(Environ 1/16 po)



Nous recommandons que vous vous rasiez 3 à 5 jours avant d'utiliser l'épilateur.

### Utilisation du peigne pour le maillot

Placez le peigne pour le maillot sur la tête de rasage et levez la tondeuse.

- Lorsque le peigne pour le maillot est en place, assurez-vous qu'il soit en contact étroit avec la peau.

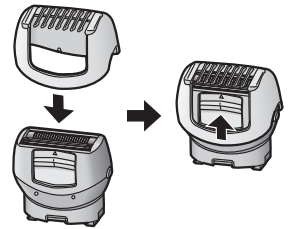



### <Diode électroluminescente>

La fonction d'éclairage à diode s'active lorsque l'épilateur est en marche. Elle permet d'éclairer la surface de la peau pour mieux détecter les poils courts/fins.

- Ne pointez pas continuellement la lumière directement vers vos yeux. Cela pourrait vous étourdir.

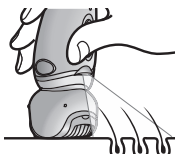



## Épilation

### Zones convenant à l'épilation



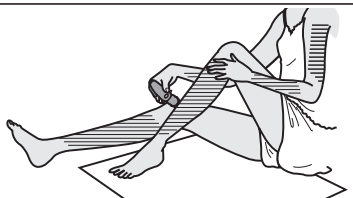

L'épilateur peut être utilisé sur les zones .

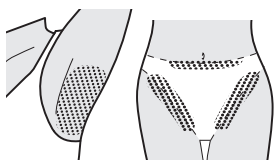

L'épilateur peut être utilisé sur les zones . Avant d'épiler la ligne du maillot, mettez votre maillot de bain ou votre culotte, etc. et vérifiez les zones que vous souhaitez épiler.



- L'utilisation de l'épilateur sur d'autres zones que celles indiquées   pourrait être douloureuse ou provoquer des problèmes de peau.
- Dans le cas d'une épilation à sec, étendez un papier, etc. pour récupérer les poils qui tombent.

### Zones ne convenant pas à l'épilation

L'épilateur ne doit pas être utilisé dans la partie intérieure du haut des bras et des zones telles que les coudes ou les genoux qui sont généralement flasques.



### Épilation à sec

Avant l'épilation, éliminez l'eau ou la transpiration sur votre peau.

**Appuyez sur le commutateur arrêt/marche pour mettre l'appareil sous tension.**

### Épilation mouillée/mousse

L'épilation mouillée (épilation après avoir mouillé la peau et l'épilateur et appliqué de la mousse) assure une épilation tout en douceur.

**1** Mouillez votre peau.

**2** Mouillez les disques et mettez une petite quantité de savon liquide sur les disques.

- Utilisez toujours du savon lors d'une épilation sur peau mouillée.
- Rincez tout le savon restant sur vos mains.

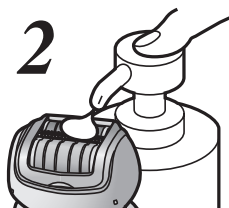

**3** Appuyez sur le commutateur arrêt/marche pour mettre l'appareil sous tension.







- Un flux de mousse se diffuse. La mousse permet à l'épilateur de mieux glisser, il peut donc se déplacer plus rapidement.

#### <Épilation des jambes ou des bras>



Vers le haut en partant du bas de la jambe. De l'intérieur vers l'extérieur du bras.

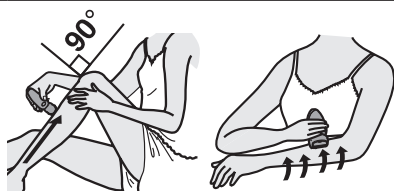

#### <Épilation des aisselles ou de la ligne de maillot>



Déplacez l'appareil dans tous les sens car les poils des aisselles poussent dans différentes directions.



## Rasage

### Rasage à sec

Avant de raser, éliminez l'eau et la transpiration de votre peau.

- 1** Fixez la tête de rasage [H].
- 2** Retirez le peigne maillot [G].
- 3** Vérifiez que la grille extérieure n'est pas déformée ni endommagée.
- 4** Appuyez sur le commutateur arrêt/marche [K<sup>19</sup>] pour mettre l'appareil sous tension.
  - Appuyez délicatement afin que toute la lame soit en contact étroit avec la peau et que la surface de la lame ne bouge pas vers le haut ou vers le bas.

## Rasage mouillé/mousse

La mousse de savon rend la peau glissante et permet de raser plus près.

- 1** Fixez la tête de rasage [H].
- 2** Retirez le peigne maillot [G].
- 3** Vérifiez que la grille extérieure n'est pas déformée ni endommagée.
- 4** Humidifiez votre peau et mettez de la mousse de savon sur votre peau.
  - Ne pas utiliser de crème à raser, de crème ou de lotion pour la peau, car les lames pourraient s'encrasser.
- 5** Appuyez sur le commutateur arrêt/marche [K<sup>19</sup>] pour mettre l'appareil sous tension.

## Soins des pieds

### Les soins des pieds de base

N'utilisez pas le produit pour limer autre chose que des durillons et de la peau dure sous les pieds.



<Utilisation>

#### Durillon

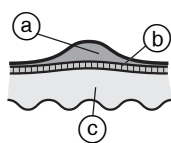

Un durillon se compose d'une couche durcie qui se forme suite à une pression ou à des frottements répétés.

- (a) Couche durcie
- (b) Épiderme
- (c) Derme





### <Utilisation à éviter>

#### Cloque

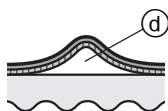

Une cloque est une petite poche se formant sous l'épiderme remplie d'eau et de la taille d'un haricot provoqué par le frottement des chaussures sur la peau ou des exercices à la barre fixe, etc. Il est provoqué par un stimulus soudain de la peau.

(d) Liquide

#### Cor

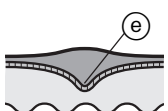

Un cor se forme lorsqu'une couche durcie s'épaissit et s'étend profondément dans le derme. L'application d'une pression sur un cor stimule les nerfs et peut être très douloureuse.

(e) Noyau

#### Verrue



Une verrue est une zone élevée provoquée par un virus ayant pénétré dans une blessure et ayant provoqué une multiplication des cellules. Des bosses de couleur sombre peuvent être visibles et la zone concernée peut être légèrement douloureuse.

### Précautions lors du limage

Avant utilisation

Après utilisation

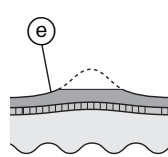
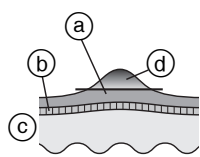

(a) Couche durcie

(b) Épiderme

(c) Derme

(d) Portion à éliminer

(e) Laissez un peu de la couche durcie.

- Limer une zone trop profondément peut provoquer des douleurs ou des inflammations.

24

- Limer **une zone élargie** peut provoquer la formation de durillons encore plus grands. Vous devez donc vous assurer de laisser une partie de la couche durcie.

### Utilisation de la tête pédicure

- La tête pédicure ne peut pas être utilisée dans le bain ou sous la douche.
- Veillez à recharger complètement l'appareil avant usage.
- Nous vous recommandons d'utiliser le produit dans les 30 minutes qui suivent le bain ou la douche. Une fois les pieds propres, essuyez toute trace d'eau sur la peau. (Chaque utilisation **devrait** durer environ 10 minutes (5 minutes sur chaque pied, 10 minutes au total sur les deux pieds))
- Disposez un journal ou quelque chose de semblable pour récupérer les particules limées.

### 1 Positionnez la tête pédicure [ⓘ].

- Poussez fermement jusqu'à ce que vous entendiez un déclic.

### 2 Mettez l'appareil sous tension, mettez la tête pédicure en contact avec la peau et commencez à limer.

- Le limage en un seul endroit pendant longtemps peut provoquer de la chaleur due à la friction. Pour éviter cela, veillez à modifier légèrement la position de limage lors du limage.
- Le limage **devrait** être effectué une fois toutes les deux semaines.

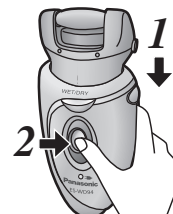

## Conseils pour déplacer la tête pédicure

La rotation de la lime peut faire que l'épilateur change soudainement de direction causant ainsi un risque de blesser la peau. Lors du limage, faites attention à la direction du mouvement de l'épilateur.

### Plantés

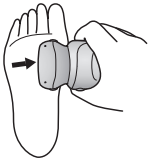

### Talons

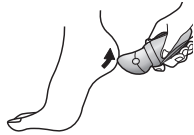

### Côtés du pied

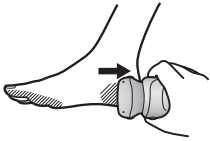

### Orteils et petites zones

Utilisez la main libre pour soutenir le limage.

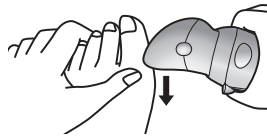

## Nettoyage

Nettoyer toujours les embouts, les accessoires tête d'épilation corps/protecteur de peau/pour **débutante** et les disques après usage pour des raisons d'hygiène.

Mettez hors tension et débranchez l'appareil avant de le nettoyer.

## Nettoyage à sec

### Tête d'épilation/Tête de rasage

1. Soulevez l'embout, les accessoires tête d'épilation corps/protecteur de peau/pour **débutante** tout en tenant le bouton de libération de l'embout [B③]/le bouton de libération du capuchon [CDE⑦] ou retirez l'embout en poussant le bouton de libération de l'embout [H⑫].

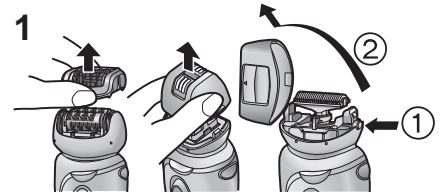

2. Nettoyez la tête d'épilation [B, F] et la tête de rasage [H] à l'aide de la brosse de nettoyage [M].

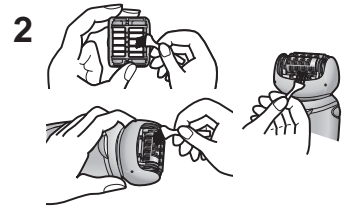

## Nettoyage à l'eau

### Tête d'épilation/Tête de rasage

1. Soulevez l'embout, les accessoires tête d'épilation corps/protecteur de peau/pour **débutante** tout en tenant le bouton de libération de l'embout [B③]/le bouton de libération du capuchon [CDE⑦] ou retirez l'embout en poussant le bouton de libération de l'embout [H⑫].

2. Appliquez du savon liquide pour les mains sur les disques et les lames.





3. Mettez l'appareil sous tension et mouillez les disques et les lames pour former de la mousse.



4. Lavez la tête à l'eau pour enlever les poils.

- Ne pas utiliser de l'eau chaude.
- Si le savon n'est pas complètement rincé, un dépôt blanc risque de s'accumuler et d'empêcher les disques et les lames de se déplacer correctement.



5. Actionnez l'interrupteur pour mettre l'appareil hors tension, essuyez l'appareil avec un chiffon sec et séchez-le bien.

#### Tête pédicure

1. Appliquez du savon liquide sur la partie centrale de la lime.

2. Versez une petite quantité d'eau sur la lime et activez le commutateur de mise en marche.

3. Rincez bien à l'eau froide ou tiède pour ôter toutes les peaux mortes.



4. Après avoir désactivé le commutateur de mise en marche, retirez l'embout et rincez l'intérieur.

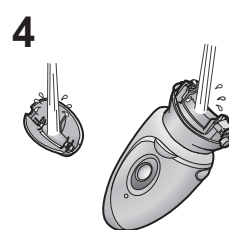

5. Essuyez avec un chiffon sec et faites sécher dans un endroit bien aéré.

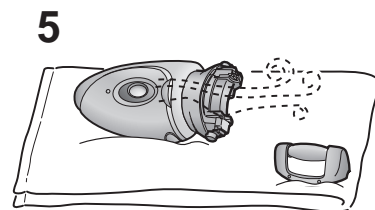

#### Remplacement de la grille extérieure

Il est recommandé de remplacer la grille extérieure [10] tous les ans et la lame interne tous les deux ans. Retirez la grille extérieure de la tête de rasage [10] uniquement au moment de son remplacement.

1. Tout en appuyant délicatement sur la grille extérieure avec les doigts, utilisez un ongle pour libérer des crochets le panneau en plastique (b) situé sur la lame (a) à partir de l'intérieur de l'embout.
2. La nouvelle grille extérieure doit être légèrement pliée et poussée à l'intérieur jusqu'à ce qu'elle s'accroche à l'embout.

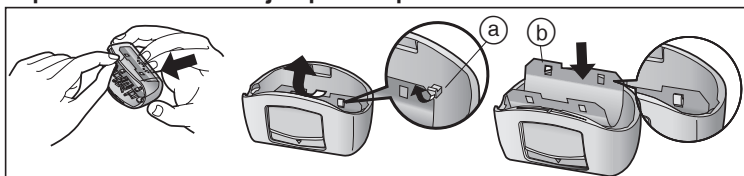

## Remplacement de la lime

La durée de vie de la lime est d'environ 1 an (en considérant une seule utilisation toutes les 2 semaines pendant environ 10 minutes). Nous vous recommandons de remplacer la lime environ une fois par an.

1. Appuyez avec le doigt et libérez la lime.
2. Alignez la partie profilée  avec le repère latéral  et poussez.

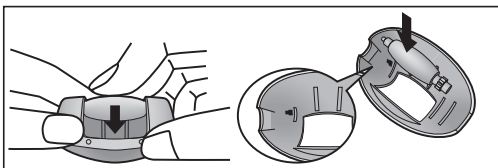

## Extraction de la pile rechargeable intégrée

### ATTENTION:

La pile lithium-ion, qui est recyclable, alimente le produit que vous venez d'acheter. Pour plus de renseignements concernant le recyclage de la pile, veuillez appeler au 1-800-8-BATTERY.



Retirez la pile intégrée lors de la mise au rebut de l'épilateur.  
Ne démontez pas et ne remettez pas la **pile** en place pour utiliser à nouveau l'épilateur.

Effectuez les étapes ① à ⑦ pour démonter l'épilateur en utilisant un tournevis.

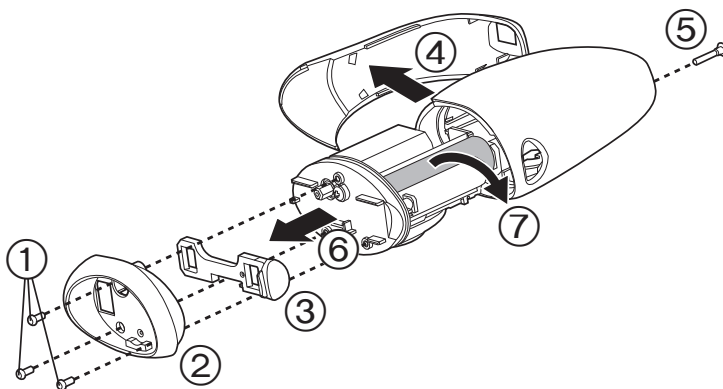

- Débranchez l'adaptateur secteur de l'épilateur avant de le démonter.
- Appuyez sur le commutateur arrêt/marche pour mettre l'appareil sous tension, puis laissez-le sous tension jusqu'à ce que la pile soit entièrement déchargée.
- Faites attention à ne pas court-circuiter la pile.

### Spécifications

Alimentation électrique: Voir la plaque signalétique du produit.  
(Conversion de tension automatique)

Vous pouvez voir la tension, le fabricant, le pays d'origine, etc. en détachant la tête.

Temps de charge: Environ 1 heure

Ce produit est conçu pour un usage domestique uniquement.



Déclaration sur le brouillage radioélectrique de la Commission  
fédérale des communications

Le présent équipement a fait l'objet d'essais et a été jugé conforme aux limites pour un dispositif numérique de classe B, en vertu du Chapitre 15 des règlements de la FCC. Ces limites sont conçues pour fournir une protection raisonnable contre les interférences nuisibles lorsque l'appareil fonctionne dans une installation résidentielle. Le présent équipement génère, utilise et peut émettre de l'énergie RF s'il n'est pas installé et utilisé conformément au mode d'emploi, ce qui peut provoquer des interférences nuisibles aux communications radio. Cependant, il n'y a aucune garantie que les interférences ne surviendront pas dans une installation particulière. Si cet équipement émet des interférences nuisibles à la réception de la radio ou de la télévision, ce qui peut être déterminé lors de la mise en marche puis hors marche de l'équipement, l'utilisateur doit corriger ces interférences en prenant l'une des mesures suivantes:

- Réorienter ou déplacer l'antenne réceptrice.
- Augmenter la distance entre l'équipement et le récepteur.
- Connecter l'équipement à la prise d'un circuit différent de celui sur lequel le récepteur est connecté.
- Consulter le détaillant ou un technicien spécialisé en radio/TV pour obtenir de l'aide.

Avertissement de la FCC: Pour assurer une conformité continue, installer et utiliser conformément aux consignes fournies. Quelque changement ou modification non expressément approuvé(e) par la partie responsable de la conformité pourrait annuler l'autorité de l'utilisateur à faire fonctionner le présent équipement.

Cet appareil est conforme à la partie 15 des règlements de la FCC. L'utilisation est soumise aux deux conditions suivantes: (1) Cet appareil ne doit pas provoquer d'interférences nuisibles et (2), cet appareil doit supporter toute interférence reçue, y compris les interférences pouvant provoquer un fonctionnement indésirable.

**POUR PLUS DE RENSEIGNEMENTS, COMMUNIQUEZ AVEC  
PANASONIC CANADA INC. À L'ADRESSE OU AU NUMÉRO DE  
TÉLÉPHONE INDIQUÉS À L'ENDOS DU MANUEL.**





## INSTRUCCIONES DE SEGURIDAD IMPORTANTES

Al usar un electrodoméstico, se deberán seguir siempre precauciones básicas, incluyendo las siguientes:

**Lea todas las instrucciones antes de usar este aparato.**

### **PELIGRO** Para reducir el riesgo de choque eléctrico:

1. No recoja el aparato si éste ha caído en el agua. Desenchúfelo inmediatamente.
2. La unidad del cargador no es para ser sumergida ni para ser usada en la ducha.
3. No use un cable de extensión con esta unidad.
4. No lo coloque ni lo almacene en donde pudiera caerse o ser jalado a una bañera o a un fregadero. No lo coloque ni lo deje caer en el agua u otro líquido.
5. Excepto al cargar, desenchufe siempre este aparato de la toma de corriente inmediatamente después del uso.
6. Desenchufe este aparato antes de la limpieza.

### **ADVERTENCIA** Para reducir el riesgo de quemaduras, incendio, choque eléctrico o herida a personas:

1. No use este aparato con cabezales de depilación/afeitado dañados ya que tiene el potencial de causar daños faciales.

2. No es para ser usada por o en niños o inválidos. Es necesario una supervisión cercana cuando esta depiladora sea usada cerca de niños o inválidos.
3. Use este aparato sólo para el uso al que se lo destina como se describe en este manual. No use aditamentos no recomendados por el fabricante.
4. Nunca haga funcionar este aparato si tiene un cordón o un enchufe dañado, si no está funcionando correctamente, si lo han dejado caer o dañado o lo han dejado caer en el agua. Devuelva el aparato a un centro de servicio para su examen y reparación.
5. Mantenga el cordón lejos de superficies recalentadas.
6. Nunca deje caer ni inserte un objeto en alguna abertura.
7. No lo use en el exterior ni lo haga funcionar donde productos de aerosol (chisquetes) estén siendo usados o donde oxígeno estuviera siendo administrado.
8. Siempre acople el cargador al aparato primero, y luego a la toma de corriente. Para desconectarlo, pulse todos los controles a APAGADO y luego retire el enchufe de la toma de corriente.







## GUARDE ESTAS INSTRUCCIONES

### **CUIDADO** Para reducir el riesgo de herida personal, siga estas instrucciones:

1. Antes de cada uso, asegúrese siempre que los discos depiladores y la lámina exterior no estén dañados ni deformados.
2. Inserte bien el cargador en el aparato.
3. Use sólo el cargador **RE7-57** incluido para cargar la depiladora ES-WD94.
4. Asegúrese que la piel esté limpia antes y después del uso.  
Limpie siempre el sudor y mantenga la piel en un estado higiénico.  
El no hacerlo puede causar infección e inflamación.
5. Al comenzar a usar el aparato, dele tiempo a su piel para que se acostumbre probándolo por un periodo de dos a tres días.
6. Descontinúe el uso si los problemas de la piel continúan durante más de dos días.  
Por favor consulte con un especialista en dermatología en tales casos.
7. Siempre apague el interruptor ENCENDIDO/ APAGADO al intercambiar cabezales de depilación o de afeitado.  
El no hacerlo puede causar herida en los dedos o que el vello se enrede en los engranajes giratorios o causar daño al aparato.

8. Tenga cuidado de no dejar que ropa, etc. entre en contacto con los discos depiladores.  
De no tener cuidado podría resultar que termine enredada en los discos.
9. Nunca deje que el aparato entre en contacto con el cabello en su cabeza, pestañas, cintas, etc., cuando esté encendido.  
El hacerlo puede causar herida personal o falla mecánica.
10. Al desenchufar, jale el enchufe, no el cable.  
El no hacerlo así puede causar choque eléctrico o corto circuito.
11. Evite dejar caer el aparato o hacer que se golpee contra superficies duras.  
El hacerlo puede causar herida personal o falla mecánica.





Gracias por elegir una depiladora Panasonic para uso en MOJADO y SECO. Con nuestra tecnología para uso en MOJADO y SECO, puede disfrutar usando su depiladora Panasonic en seco o en la ducha o baño para depilarse suave y fácilmente. Lea todas las instrucciones con cuidado antes de la utilización.

## Identificación de las piezas

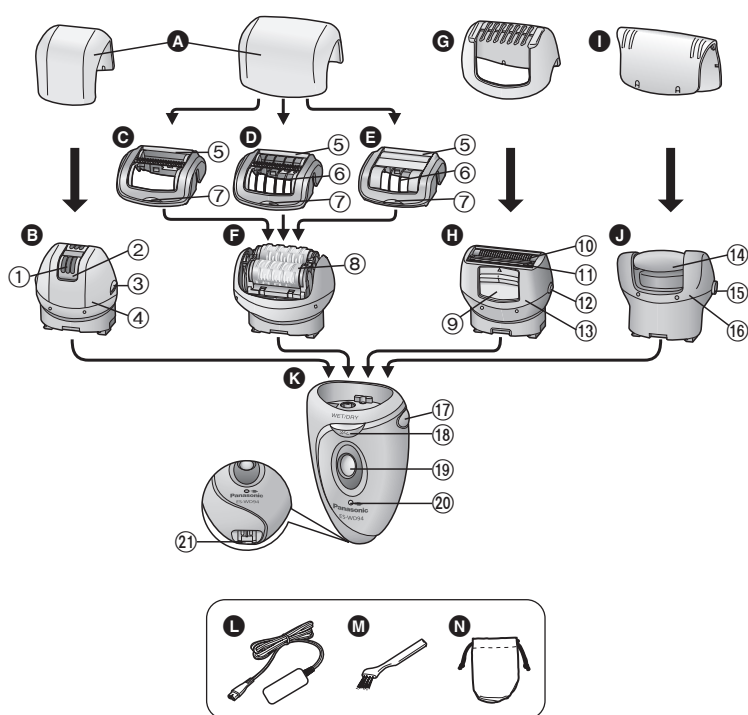

### A Cubierta de protección

### B Cabezal de depilación para axilas e ingles

- ① Discos de depilación (interior)
- ② Protector de la piel (pieza metálica del exterior)
- ③ Pestaña de liberación de la estructura
- ④ Estructura

### C Cabezal rápido

### D Cabezal protector

(⇒Página 34)

### E Cabezal para principiantes

(⇒Página 34)

- ⑤ Limpiador de espuma
- ⑥ Protector de la piel
- ⑦ Pestaña de liberación de cabezal

### F Cabezal de depilación para piernas y brazos

- ⑧ Discos de depilación

### G Peine para las ingles

(⇒Página 35)

### H Cabezal de afeitado

- ⑨ Interruptor del recortavello emergente

- ⑩ Lámina metálica externa

- ⑪ Recortavello

- ⑫ Botón de la estructura

- ⑬ Estructura

### I Cubierta de protección

### J Cabezal de cuidado de los pies

- ⑭ Lima

- ⑮ Botón de la estructura

- ⑯ Estructura

### K Cuerpo principal

- ⑰ Botón del cabezal

- ⑱ **Indicador LED**

- ⑲ Interruptor ENCENDIDO/APAGADO

- ⑳ Indicador luminoso de carga

- ㉑ Zócalo

Accesorios:

- L **Adaptador de CA (RE7-57)**  
(No utilice otro adaptador de CA que no sea el provisto.)

- M Cepillo de limpieza

- N Bolsa





### Guía rápida para depilación

- 1 Carga** (➡Página 34) ▶ **2 Selección del cabezal** (➡Página 35) ▶ **3 Depilación** (➡Página 36)

### Importante

- Asegúrese de que la piel esté limpia antes y después de utilizarlo.
- En los siguientes casos, consulte a su médico.
  - Si tiene eczema, sarpullidos, piel sensible, tendencia a sufrir infecciones, venas varicosas, diabetes, hemofilia o mala coagulación sanguínea u otras enfermedades de la piel
- Lo siguiente puede causar la entrada de bacterias en la piel y producir lesiones o inflamaciones.
  - Utilizarlo justo antes de realizar actividades de natación y otros deportes
  - Compartirlo con otras personas
- Conecte siempre un cabezal de depilación/cuidado de los pies y su estructura/protector o un cabezal de afeitado y su estructura a la depiladora al encenderla. De lo contrario, se pueden producir daños en los dedos, atasco del vello en los mecanismos de rotación o una avería mecánica.
- Lo siguiente puede causar daños, lesiones, inflamación, dolores de distinto grado y hemorragias en la piel delicada.
  - Usar el aparato si los discos de depilación, el protector de la piel, la estructura, el cabezal rápido, el cabezal protector, el cabezal para principiantes, la lámina exterior o la lima han sido dañados.
  - Utilizarlo en o próximo al rostro, genitales, verrugas, granos, cardenales, erupciones, heridas o piel flácida.
  - Utilizarlo alrededor de lunares.
  - Aplicar una fuerte presión sobre la piel, utilizando el aparato de forma repetida en la misma área o mediante un continuo golpeteo.

- Utilizarlo antes o durante la menstruación, durante el embarazo, un mes aproximadamente después de dar a luz.
- Usar durante una enfermedad, con quemaduras solares, etc.

#### ► Carga de la depiladora

- No utilice nunca el adaptador de CA en un cuarto de baño.
- Asegúrese en todo momento de que el aparato se utiliza en una fuente de suministro eléctrico que coincide con su tensión nominal.
- En algunos casos, es posible que la luz de carga no se encienda transcurridos unos minutos. Sin embargo, se encenderá, si continua con el proceso de carga.
- El aparato puede dejarse conectado tras su carga completa sin que se produzca un deterioro en la duración de la batería.
- La vida útil de la batería es de 3 años si se la carga aproximadamente una vez por semana. La batería de esta depiladora no está diseñada para que los clientes la sustituyan. Reemplace la batería en un centro de servicio técnico autorizado.

#### ► Usar el cabezal de depilación

El aparato puede utilizarse para una depilación húmeda o seca. El símbolo, que aparece a continuación, indica que se trata de una **depiladora que puede utilizarse en lugares húmedos**. Por lo tanto, el cabezal de depilación/afeitado puede utilizarse en bañeras o duchas.



- No utilice nunca el aparato si el cable o el adaptador de CA está estropeado o demasiado caliente, o si la clavija queda floja al conectarla en una toma de corriente.
- No deje caer ni golpee el aparato porque el protector de la piel, la estructura, el cabezal rápido, el cabezal protector, el cabezal para principiantes o los discos de depilación puede que se estropeen.





- Este aparato no debe ser utilizado por personas (incluyendo niños) con capacidades físicas, sensoriales o mentales reducidas, o con falta de conocimiento y experiencia, a menos que se encuentren bajo supervisión o bajo instrucciones sobre el uso del aparato de una persona responsable de la seguridad. Supervise a los niños pequeños para asegurarse de que no se encuentren próximos al aparato.
- La temperatura de utilización recomendada es de 5-35 °C (41-95 °F). Si utiliza el aparato fuera de la gama de temperaturas recomendada puede que éste deje de funcionar o se reduzca el tiempo de funcionamiento.
- No utilice el cabezal de depilación de piernas y brazos para depilar sus axilas e ingles.

#### ► Uso del cabezal de cuidado de los pies

No utilice el cabezal de cuidado de los pies con los pies mojados.

El símbolo que aparece a continuación indica que se trata de un **cabezal de cuidado de los pies lavable**. Este símbolo significa que la parte que se sujeta con la mano se puede limpiar bajo el agua.



**ADVERTENCIA:** Separe la parte que se sujeta con la mano del cable de alimentación antes de limpiarla con agua.

- Si la piel tiene un aspecto anormal después de utilizar la lima, deje de utilizar el cabezal de cuidado de los pies y consulte con un dermatólogo.
- Las personas que sufran diabetes; mala circulación en los pies; o hinchazón, picor o excesivo calor en los pies deben consultar con su médico antes de utilizar el cabezal de cuidado de los pies.
- No lime excesivamente durante una sola sesión. Lime un poco cada vez en varios días para evitar dolores y lesiones en la piel.
- No utilice el cabezal de cuidado de los pies para limar otra cosa que no sean los callos y la piel endurecida de los pies.

- No utilice el cabezal de cuidado de los pies si sufre alguna enfermedad que afecte a la piel de los pies, las uñas de los pies o la zona circundante.
- La lima gira a gran velocidad. No la utilice sobre piel blanda ni sobre las uñas. No lime a demasiada profundidad.
- No utilice el cabezal de cuidado de los pies en la bañera.

#### ► Limpieza de la depiladora

- Limpie frecuentemente el conector del cable para evitar que acumule polvo.
- No utilice quitaesmaltes, bencina, alcohol, etc. para limpiar el aparato.
- Desconecte siempre el adaptador de CA de la salida de suministro eléctrico y de la depiladora antes de limpiar el aparato.
- Limpie el cuerpo principal con un paño seco solamente. El uso de alcohol, etc. puede decolorar o deformar el cuerpo principal.
- Tenga cuidado de no dañar el protector de la piel, la estructura, el cabezal rápido, el cabezal protector, el cabezal para principiantes durante la limpieza.

#### ► Almacenamiento de la depiladora

- No doble, retuerza, modifique o tire del cable.
- No enrolle con fuerza el cable alrededor del aparato.
- Mantenga el aparato fuera del alcance de los niños o personas inválidas.
- Mantenga el aparato lejos de fregaderos, cuartos de baño u otros lugares de mucha humedad donde podría quedar expuesto al agua o a la humedad después de utilizarlo.
- Mantenga el aparato alejado de lugares en los que estará expuesto a altas temperaturas o a la luz directa del sol.
- Coloque siempre la tapa de protección para el cabezal de depilación y el peine para las ingles en el cabezal de depilación/cuidado de los pies cuando guarde la depiladora.



## Consejos para lograr mejores resultados en la depilación

- Consulte también la "Tarjeta de uso rápido".
- La eliminación del vello no es permanente, así que después de utilizarlo por segunda vez le recomendamos que se depile las axilas **una vez a la semana** y las piernas **una vez cada dos semanas**.

### <Para principiantes/piel sensible>

La primera vez que se depile, o cuando la utilice por primera vez después un tiempo, le recomendamos usar el cabezal para principiantes. El cabezal para principiantes reduce el área a ser depilada y de esta manera se disminuye la cantidad de vello que se depila por vez. Provee una depilación más suave para las principiantes y las de piel sensible.

- También le recomendamos calentar la piel para suavizarla antes de depilarse.

### <Para una depilación suave>

El cabezal protector tiene un protector para la piel para lograr una depilación más suave. Así se puede sacar el vello tensando la piel hacia abajo para reducir el dolor.

1. Retire el cabezal rápido [C].
2. Coloque el cabezal protector [D]/el cabezal para principiantes [E].

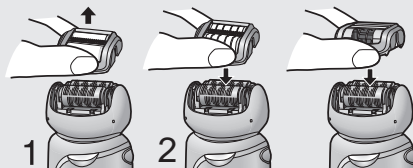

- Aplique la depiladora en un ángulo de 90° respecto de su piel. Asegúrese de que el aparato esté en contacto con su piel y presione delicadamente mientras lo mueve **lentamente** en contra del crecimiento del vello.

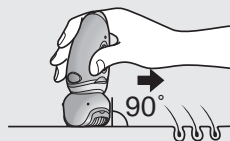

- Si hace un masaje con un cisne para el cuerpo es posible evitar los vellos encarnados.
- La piel podría enrojecerse después del uso. Una toalla húmeda le aliviará si tiene dolor o sarpullidos.
- Si después de la depilación, su piel se torna seca, le recomendamos aplicar una loción humectante dos días después de la depilación.

## Antes de utilizarlo

### Carga del aparato

Para obtener un mejor desempeño, cargue el aparato por completo antes de utilizarlo.

No se puede utilizar el aparato mientras se está cargando.

#### Tiempo de carga = aprox. 1 hora

La depiladora puede utilizarse durante aproximadamente 30 minutos (40 minutos si usa el cabezal para principiantes/ cabezal protector) después de cargarla durante 1 hora. (Esto variará según la temperatura.)

Conecte el adaptador de CA en la depiladora (a) y en una toma de corriente (b).

- La temperatura de carga recomendada es de 15-35 °C (59-95 °F).

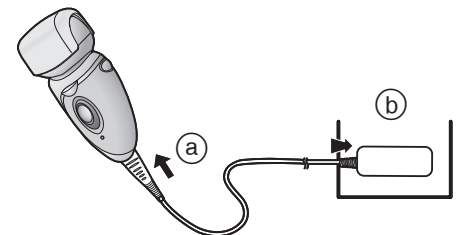

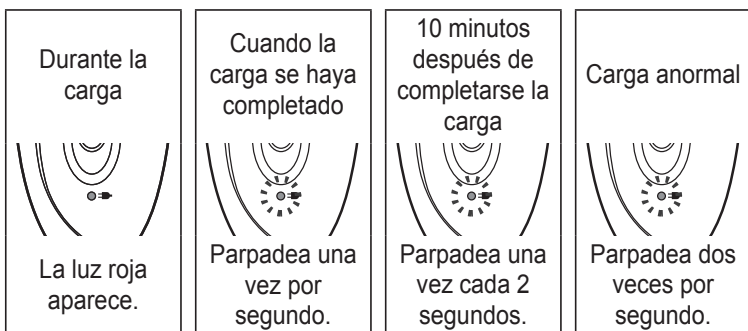

- El adaptador de CA está preparado para orientarlo correctamente en una posición vertical o en el suelo.
- Si el tipo de enchufe no encaja con el tomacorriente, utilice un adaptador de enchufe con la configuración adecuada.

### Cambio del cabezal

- 1 Retire el cabezal mientras presiona el botón de liberación del cabezal.
- 2 Empuje el cabezal hasta oír un ruido seco.

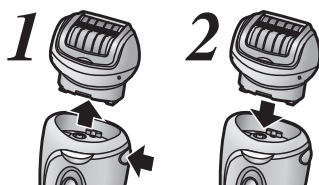

### Mejor longitud de vello para depilación

Recorte su vello antes de depilarse por primera vez o si no se ha depilado durante mucho tiempo. La eliminación del vello es más fácil y menos dolorosa cuando el vello es corto.

#### Piernas/brazos

Corte el vello entre 2 mm y 3 mm de longitud.

(Aproximadamente 1/8 de pulgada)



Puede afeitarse el vello dejando una longitud de 2 o 3 mm

(aproximadamente 1/8 de pulgada) con el peine para las ingles conectado.

#### Axilas/ ingles

Corte el vello entre 1 mm y 2 mm de longitud.

(Aproximadamente 1/16 de pulgada)



Le recomendamos que se afeite de 3 a 5 días antes de utilizar la depiladora.

### Uso del peine para las ingles

Coloque el peine para las ingles en el cabezal de afeitado y desplace hacia arriba el recortavello.

- Cuando el peine para las ingles se encuentra en su lugar, asegúrese de que el peine se encuentra en contacto con la piel.

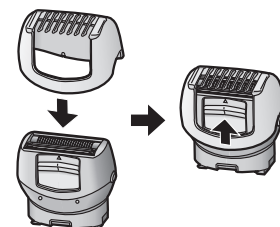



### <Indicador LED>

El indicador LED se ilumina cuando se enciende el aparato. La luz permanecerá encendida mientras el aparato esté encendido.

- No dirija la luz directamente a los ojos de forma continuada; puede provocar mareos.

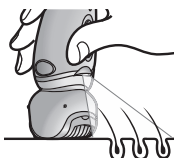

## Depilación

### Zonas que se pueden depilar



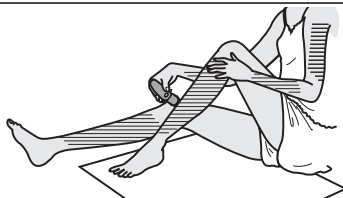

La depiladora se puede utilizar en las zonas

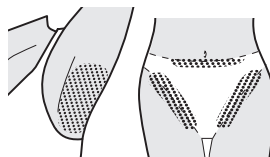

La depiladora se puede utilizar en las zonas

Antes de depilar la línea de las ingles, póngase un bañador o ropa interior y compruebe las zonas que desea depilar.



- Utilizar la depiladora en zonas distintas de las marcadas con  puede causar dolor o problemas en la piel.
- En el caso de la depilación en seco, extienda papel o algo similar para recoger el vello que caiga.

### Zonas que no se pueden depilar

La depiladora no se debe utilizar en la cara interna de la parte superior de los brazos ni en zonas como los codos o las rodillas que tienden a ser flácidas.



### Depilación seca

Antes de depilarse, seque su piel si está mojada o transpirada.

**Pulse el interruptor ENCENDIDO/APAGADO para encender la depiladora.**

### Depilación húmeda/con espuma

Depilación Húmeda (depilación después de humedecer la piel y la depiladora y luego aplicar espuma) hace que la piel sea más suave y es más delicada para su piel al depilarla.

## 1 Humedezca la piel.

## 2 Humedezca los discos y ponga una pequeña cantidad de jabón líquido para el cuerpo en los discos.

- Utilice siempre jabón de tocador cuando se depile en mojado.
- Enjuague el jabón de tocador de las manos.







### 3 Pulse el interruptor ENCENDIDO/APAGADO para encender la depiladora.

- Se forma espuma. La espuma hace que la depiladora se desplace mejor, de forma que pueda utilizarla con más rapidez.



#### <Depilación de piernas o brazos>



Hacia arriba desde la parte inferior de la pierna.  
Hacia dentro desde la parte exterior del brazo.



#### <Depilación de las axilas o de las ingles>



Utilícelo en diversas direcciones, ya que el vello de las axilas crece en diferentes direcciones.

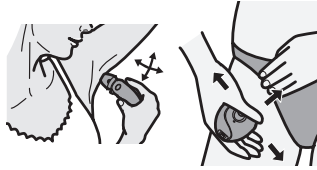

## Afeitado

### Afeitado seco

Antes de depilarse, seque su piel si está mojada o transpirada.

- 1 Conecte el cabezal de afeitado [H].
- 2 Retire el peine para las ingles [G].

### 3 Verifique que la lámina exterior no esté deformada ni dañada.

### 4 Pulse el interruptor ENCENDIDO/APAGADO [K<sup>19</sup>] para encender la depiladora.

- Presione con cuidado, de forma que la hoja se encuentre en contacto con la piel y la superficie de la hoja no se desplace hacia arriba o hacia abajo.

### Afeitado húmedo/con espuma

El afeitado con espuma de jabón hace que la piel quede resbaladiza y se pueda afeitar mejor.

- 1 Conecte el cabezal de afeitado [H].
- 2 Retire el peine para las ingles [G].
- 3 Verifique que la lámina exterior no esté deformada ni dañada.
- 4 Mójese la piel y aplíquese espuma de jabón en la piel.
  - No utilice espuma de afeitar, cremas o lociones para la piel porque las cuchillas se atascarán.
- 5 Pulse el interruptor ENCENDIDO/APAGADO [K<sup>19</sup>] para encender la depiladora.

## Cuidado de los pies

### Principios básicos del cuidado de los pies

No utilice este producto para limar otra cosa que no sean los callos y la piel endurecida de los pies.





<Utilizar en>

### Callo

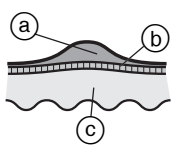

Un callo es una capa de piel endurecida que se forma debido a una presión o abrasión repetida.

- (a) Capa de piel endurecida
- (b) Epidermis
- (c) Dermis

<Evitar utilizar en>

### Ampolla

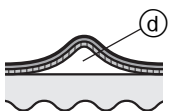

Una ampolla es un bulto del tamaño de una habichuela y lleno de líquido producido por el roce de los zapatos con la piel, ejercicios en la barra horizontal, etc. Se debe a un estímulo repentino de la piel.

- (d) Líquido

### Clavos

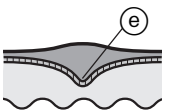

Un clavo se forma cuando una capa de piel endurecida se hace más gruesa y se extiende hacia el interior de la dermis. Aplicar presión a un clavo estimula los nervios y puede resultar muy doloroso.

- (e) Núcleo

### Verruga

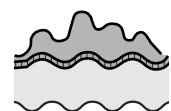

Una verruga es una zona elevada producida por un virus que entra en una herida y hace que las células se multipliquen.

Es posible que aparezcan carnosidades de color oscuro y la zona afectada puede estar ligeramente dolorida.

## Aspectos que se deben tener en cuenta al utilizar la lima

Antes de utilizarlo

Después del uso

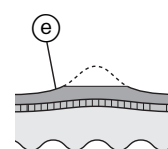
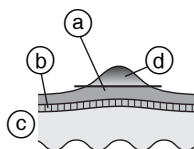

- (a) Capa de piel endurecida
- (b) Epidermis
- (c) Dermis
- (d) Parte que se va a eliminar
- (e) Deje algo de la capa de piel endurecida.

- Si se lima demasiado una zona pueden aparecer llagas o inflamaciones.
- Si se lima una zona demasiado grande pueden aparecer callos aún más grandes. Por lo tanto, asegúrese de que queda algo de la capa de piel endurecida.

### Uso del cabezal de cuidado de los pies

- El cabezal de cuidado de los pies no se puede utilizar en la bañera ni en la ducha.
- Antes de utilizar el aparato asegúrese de que está completamente cargado.
- Recomendamos utilizar del producto antes de que transcurran 30 minutos después del baño o la ducha. Con los pies limpios, seque el agua que tenga en la piel. (Cada uso debe durar aproximadamente 10 minutos (5 minutos en cada pie, 10 minutos en total para ambos pies))
- Extienda un periódico o algo similar para recoger las partículas que se desprendan con la lima.

## 1 Ponga el cabezal de cuidado de los pies [1].

- Empuje con firmeza hasta que oiga un "clíc".

## 2 Conecte la alimentación, ponga el cabezal de cuidado de los pies en contacto con la piel y comience a limar.

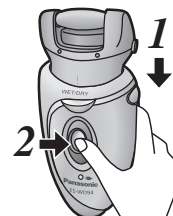

- Si se lima una sola zona durante mucho tiempo ésta puede calentarse con la fricción. Para evitarlo, procure variar ligeramente la posición de la lima mientras esté limando.
- El limado debe realizarse aproximadamente una vez cada dos semanas.

### Consejos para desplazar el cabezal de cuidado de los pies

La rotación del pulidor puede hacer que el cuerpo principal se mueva en una dirección inesperada y causar así lesiones a la piel. Cuando utilice la depiladora para pulir, preste atención a la dirección en la cual se mueve el cuerpo principal.

#### Plantas

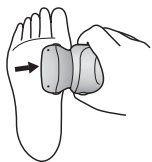

#### Talones

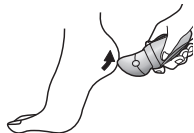

#### Laterales del pie

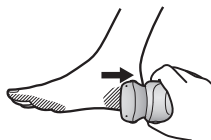

#### Dedos de los pies y zonas pequeñas

Utilice la mano libre para ayudar al limado.

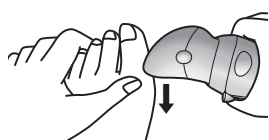

## Limpieza

Limpe siempre las estructuras/ y los cabezales rápidos/protectores y para principiantes y discos tras utilizar el aparato para conservarlos en un estado higiénico.

Apague y desconecte el aparato, antes de proceder con la limpieza.

## Limpieza en seco

### Cabezal de depilación/Cabezal de afeitado

1. Levante la estructura/ los cabezales rápidos/ protectores y para principiantes hacia arriba mientras sostiene la pestaña de liberación de la estructura [B③]/la pestaña de liberación de cabezal [C④D⑤E⑦] o retire la estructura empujando el botón de liberación de la estructura [H⑫].

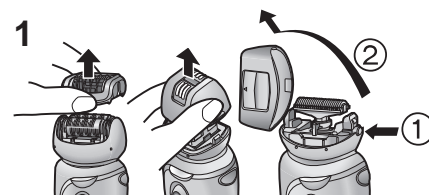

2. Limpie el cabezal de depilación [B, F] y el cabezal de afeitado [H] con el cepillo de limpieza [M].

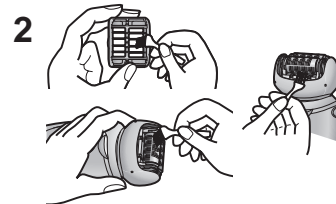



## Limpeza en húmedo

### Cabezal de depilación/Cabezal de afeitado

1. Levante la estructura/ los cabezales rápidos/protectores y para principiantes hacia arriba mientras sostiene la pestaña de liberación de la estructura [B③]/la pestaña de liberación de cabezal [CDE⑦] o retire la estructura empujando el botón de liberación de la estructura [H⑫].

2. Ponga jabón líquido para las manos en los discos y en la cuchilla.



3. Active el interruptor y luego humedezca los discos y las hojas para hacer espuma.



4. Lave el cabezal con agua para eliminar el vello.

- No utilice agua caliente.
- Si no desaparece el jabón completamente, es posible que se acumule un depósito blanco que evite que los discos y las hojas funcionen con normalidad.

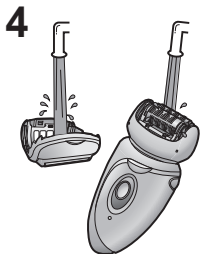

5. Desactive el interruptor, limpie el aparato pasando un paño seco y luego séquelo bien.

### Cabezal de cuidado de los pies

1. Aplique jabón de manos líquido a la parte central de la lima.

2. Vierta una pequeña cantidad de agua en la lima y encienda el interruptor.

3. Enjuague con agua a temperatura normal o tibia para eliminar cualquier residuo.

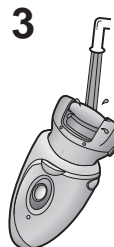

4. Después de apagar el interruptor, retire la estructura y enjuague el interior.

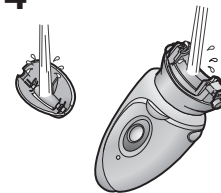

5. Pase un paño seco y deje secar en un lugar bien ventilado.

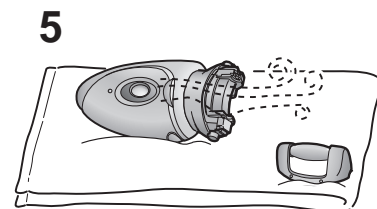



## Sustitución de la lámina metálica externa

Le recomendamos sustituir la lámina externa [H10] **cada año** y la hoja interna **cada dos años**. Retire la lámina externa del cabezal de afeitado [H] sólo cuando la reemplace.

1. **Mientras presiona con cuidado la lámina metálica exterior con los dedos, utilice las uñas para extraer el panel de plástico (b) de la hoja de los ganchos (a) del interior de la estructura.**
2. **Se debe doblar levemente la nueva lámina exterior y empujarla hasta engancharla en la estructura.**

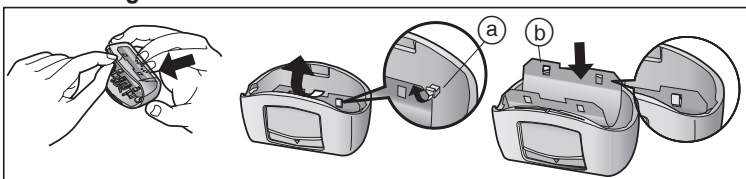

## Cambio de la lima

La duración de la lima es de aproximadamente 1 año (suponiendo que se utilice una sola vez cada 2 semanas con aproximadamente 10 minutos por uso). Se recomienda cambiar la lima aproximadamente una vez al año.

1. **Haga presión hacia abajo con el dedo y libere la lima.**
2. **Alinee la parte que tiene forma de □ con el lado que tiene la marca ■ y presione hacia abajo.**

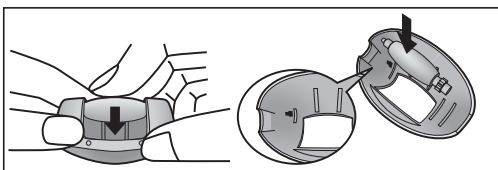

## Para extraer la batería recargable incorporada

### ATENCIÓN:

El producto es impulsado por una batería de iones de litio que es reciclable. Por favor llame al 1-800-8-BATTERY para información sobre cómo reciclar esta batería.



Retire la batería incorporada al deshacerse de la depiladora. No desmantele ni reemplace la batería para utilizar de nuevo la depiladora.

Siga los pasos ① a ⑦ para desmontar la depiladora utilizando un destornillador.

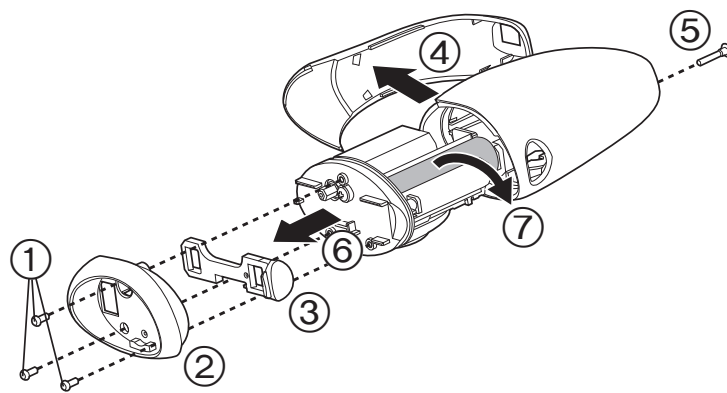

- Desconecte el adaptador de CA de la depiladora, antes de proceder con el desmontaje.





- Pulse el interruptor ENCENDIDO/APAGADO para encender la depiladora y déjela encendida hasta que la batería este completamente descargada.
- Tenga cuidado de no cortocircuitar los contactos de la batería.

#### Especificaciones

Fuente de alimentación: Vea la placa de datos del producto.  
(Conversión automática de tensión)

Puede ver el voltaje, el fabricante, país de origen, etc., retirando el accesorio del cabezal.

Tiempo de carga: Aprox. 1 hora

Este producto está destinado solamente para su uso doméstico.

#### Declaración de Interferencia de la Comisión Federal de Comunicaciones

Este equipo ha sido probado y se encuentra en conformidad con los límites establecidos para dispositivos digitales de la Clase B, en aplicación de lo dispuesto en la Sección 15 de los lineamientos de la CFC. Estos límites han sido diseñados para proporcionar protección razonable contra la interferencia perjudicial en una instalación residencial. Este equipo genera, usa y puede irradiar energía de radio frecuencia y, si no se instala y se usa en conformidad con las instrucciones proporcionadas, podría ocasionar interferencia perjudicial a las radio comunicaciones. Sin embargo, no está garantizado que no se presentará ninguna interferencia en una instalación en particular. Si este equipo ocasiona interferencias perjudiciales en la recepción de radio o de televisión, lo cual se puede determinar apagando y encendiendo el equipo, se le pide al usuario tratar de corregir la interferencia mediante la realización de una de las siguientes medidas:

- Cambie de orientación o de lugar la antena de recepción.
- Incremente la separación entre el equipo y el receptor.
- Conecte el equipo en una toma de corriente que sea de un circuito diferente a aquel en el que está conectado el receptor.
- Póngase en contacto con el distribuidor o con un técnico experimentado en radio/TV para solicitar ayuda.

Precauciones de la CFC: Para garantizar la conformidad de forma continua, instale y use el aparato de acuerdo a las instrucciones proporcionadas. Cualquier cambio o modificación que se realice que no esté aprobado por la parte responsable de la conformidad podría invalidar la autoridad del usuario para usar este equipo.

Este dispositivo está en conformidad con la parte 15 de la normativa de la FCC. El funcionamiento está sujeto a las siguientes dos condiciones: (1) Este dispositivo no puede causar interferencias perjudiciales, y (2) este dispositivo debe aceptar cualquier interferencia recibida, incluyendo interferencias que podrían producir un funcionamiento no deseado.





PARA SU CONVENIENCIA, AHORA DISPONEMOS DE UNA LÍNEA NACIONAL DE LLAMADA GRATIS PARA LA COMPRA DE ACCESORIOS (SOLEMENTE EN USA); LLAME AL 1-800- 332-5368.







**Service • Assistance • Accessories**  
**800-338-0552 (In USA)**  
**[www.panasonic.com/personalcare](http://www.panasonic.com/personalcare)**

**IN USA CONTACT:**

**Panasonic Corporation of North America**  
One Panasonic Way, Secaucus, NJ 07094

**IN CANADA CONTACT:**

**AU CANADA, COMMUNIQUEZ AVEC:**

**Panasonic Canada Inc.**  
5770 Ambler Drive, Mississauga, Ontario L4W 2T3  
(905) 624-5010

**EN MEXICO CONTACTE CON:**

**Panasonic de México, S.A de C.V.**  
Félix Cuevas No. 6 Piso 2 y 3  
Col. Tlacoquemecatl Del Valle  
Del. Benito Juárez  
México, D.F. C.P.03200  
01 (55) 5488-1000

**EN PANAMA CONTACTE CON:**

**Panasonic Latin America, S.A.**  
P.O. Box 0816-03164  
Panama, Republic of Panama  
(507) 229-2955

© EN, FR, SP

Printed in China  
Imprimé en Chine  
Impreso en China  
0000000000 X0000-0

