

# SONY®

## Home Audio System Système audio de salon

Operating Instructions GB

Mode d'emploi FR

Manual de instrucciones ES

<http://www.sony.net/>



©2017 Sony Corporation  
Printed in China/Imprimé en Chine

4-697-227-11(3)

GTK-XB60/XB90

## WARNING

**To reduce the risk of fire or electric shock, do not expose this apparatus to rain or moisture.**

To reduce the risk of fire, do not cover the ventilation opening of the appliance with newspapers, tablecloths, curtains, etc. Do not expose the appliance to naked flame sources (for example, lighted candles).

To reduce the risk of fire or electric shock, do not expose this appliance to dripping or splashing, and do not place objects filled with liquids, such as vases, on the appliance.

As the main plug is used to disconnect the unit from the mains, connect the unit to an easily accessible AC outlet. Should you notice an abnormality in the unit, disconnect the main plug from the AC outlet immediately.

Do not install the appliance in a confined space, such as a bookcase or built-in cabinet.

Do not expose batteries or appliances with battery-installed to excessive heat, such as sunshine and fire.

The unit is not disconnected from the mains as long as it is connected to the AC outlet, even if the unit itself has been turned off.

Indoor use only.

### Notice for the customers in the USA

#### Owner's Record

The model and serial numbers are located on the rear of the unit. Record these numbers in the space provided below. Refer to them whenever you call upon your Sony dealer regarding this product.

Model No. \_\_\_\_\_

Serial No. \_\_\_\_\_

### Important Safety Instructions

- 1) Read these instructions.
- 2) Keep these instructions.
- 3) Heed all warnings.
- 4) Follow all instructions.
- 5) Do not use this apparatus near water.
- 6) Clean only with dry cloth.
- 7) Do not block any ventilation openings. Install in accordance with the manufacturer's instructions.
- 8) Do not install near any heat sources such as radiators, heat registers, stoves, or other apparatus (including amplifiers) that produce heat.
- 9) Do not defeat the safety purpose of the polarized or grounding-type plug. A polarized plug has two blades with one wider than the other. A grounding type plug has two blades and a third grounding prong. The wide blade or the third prong are provided for your safety. If the provided plug does not fit into your outlet, consult an electrician for replacement of the obsolete outlet.
- 10) Protect the power cord from being walked on or pinched particularly at plugs, convenience receptacles, and the point where they exit from the apparatus.
- 11) Only use attachments/accessories specified by the manufacturer.
- 12) Use only with the cart, stand, tripod, bracket, or table specified by the manufacturer, or sold with the apparatus.  When a cart is used, use caution when moving the cart/apparatus combination to avoid injury from tip-over.
- 13) Unplug this apparatus during lightning storms or when unused for long periods of time.
- 14) Refer all servicing to qualified service personnel. Servicing is required when the apparatus has been damaged in any way, such as power-supply cord or plug is damaged, liquid has been spilled or objects have fallen into the apparatus, the apparatus has been exposed to rain or moisture, does not operate normally, or has been dropped.



This symbol is intended to alert the user to the presence of uninsulated “dangerous voltage” within the product’s enclosure that may be of sufficient magnitude to constitute a risk of electric shock to persons.



This symbol is intended to alert the user to the presence of important operating and maintenance (servicing) instructions in the literature accompanying the appliance.

#### **NOTE:**

This equipment has been tested and found to comply with the limits for a Class B digital device, pursuant to Part 15 of the FCC Rules. These limits are designed to provide reasonable protection against harmful interference in a residential installation. This equipment generates, uses and can radiate radio frequency energy and, if not installed and used in accordance with the instructions, may cause harmful interference to radio communications. However, there is no guarantee that interference will not occur in a particular installation. If this equipment does cause harmful interference to radio or television reception, which can be determined by turning the equipment off and on, the user is encouraged to try to correct the interference by one or more of the following measures:

- Reorient or relocate the receiving antenna.
- Increase the separation between the equipment and receiver.
- Connect the equipment into an outlet on a circuit different from that to which the receiver is connected.
- Consult the dealer or an experienced radio/TV technician for help.

#### **CAUTION**

You are cautioned that any changes or modifications not expressly approved in this manual could void your authority to operate this equipment.

This equipment must not be co-located or operated in conjunction with any other antenna or transmitter.

This equipment complies with FCC radiation exposure limits set forth for an uncontrolled environment and meets the FCC radio frequency (RF) Exposure Guidelines. This equipment has very low levels of RF energy that is deemed to comply without maximum permissive exposure evaluation (MPE).

#### **For customers in Canada**

This device complies with Industry Canada’s licence-exempt RSSs. Operation is subject to the following two conditions:

- (1) This device may not cause interference; and
- (2) This device must accept any interference, including interference that may cause undesired operation of the device.

This equipment complies with IC radiation exposure limits set forth for an uncontrolled environment and meets RSS-102 of the IC radio frequency (RF) Exposure rules. This equipment has very low levels of RF energy that is deemed to comply without maximum permissive exposure evaluation (MPE).

This system is designed to be used for the following purposes:

- Playing back music sources on USB devices or BLUETOOTH devices
- Enjoying social gatherings with the “Party Chain” or speaker add function

---

## About this manual

- Some illustrations are presented as conceptual drawings, and may be different from the actual products.
- The instructions in this manual are for models GTK-XB60 and GTK-XB90. The GTK-XB60 is used for illustrative purposes unless otherwise noted.

---

# Table of Contents

About this manual..... 4  
Guide to parts and controls ..... 6

---

## Getting Started

Turning on the system ..... 10  
Carrying the system ..... 10  
Placing the system  
horizontally ..... 11  
About the power  
management..... 11  
Charging the battery ..... 11

---

## USB Device

Before using the USB device ....13  
Playing a file .....13

---

## BLUETOOTH connection

Pairing this system with a  
BLUETOOTH device.....15  
One Touch BLUETOOTH  
Connection by NFC .....17  
Listening to music on a  
BLUETOOTH device..... 18  
About the BLUETOOTH  
wireless technology.....20  
Playing back with high quality  
sound codec (AAC/LDAC™) ....20  
Setting the BLUETOOTH  
standby mode .....21  
Turning on or off the  
BLUETOOTH signal.....21  
Using “Sony | Music Center”  
and “Fiestable” via  
BLUETOOTH connection ..... 22

---

## Sound Adjustment

Adjusting the sound ..... 23

---

## Other Operations

Enjoying wired playback using  
multiple systems (Wired Party  
Chain function) ..... 24  
Enjoying wireless playback  
using multiple systems  
(Wireless Party Chain  
function) ..... 27  
Listening to music wirelessly  
with two systems (Speaker  
add function) ..... 28  
Enjoying music with the  
Speaker Lights .....30  
Enjoying hands-free calls .....31  
Using an optional  
equipment ..... 32  
Using an optional  
microphone ..... 32  
Setting the automatic  
standby function ..... 33  
Saving the battery power..... 33

---

## Additional Information

Information about  
compatible devices ..... 34  
Troubleshooting ..... 34  
Precautions ..... 38  
Specifications.....40  
License and Trademark  
Notice..... 42

# Guide to parts and controls

GTK-XB60

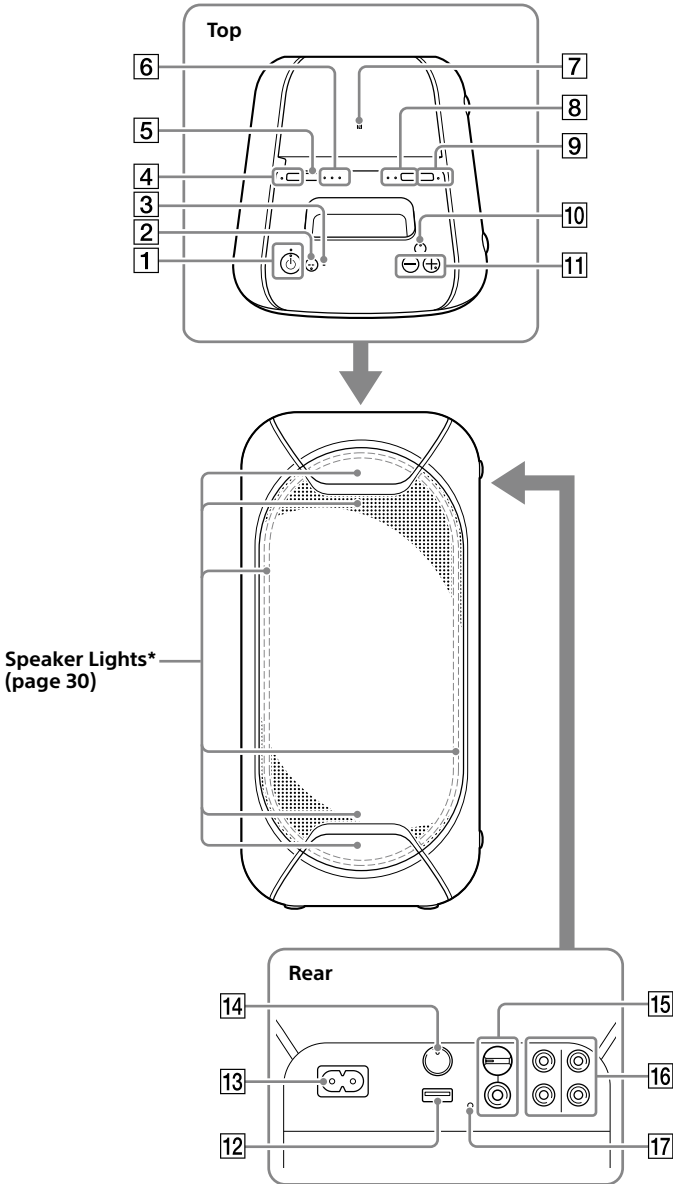

\* Do not look directly at the light-emitting parts when the Speaker Lights are turned on.

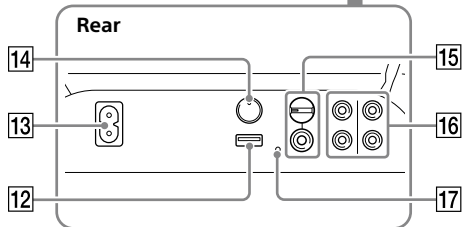
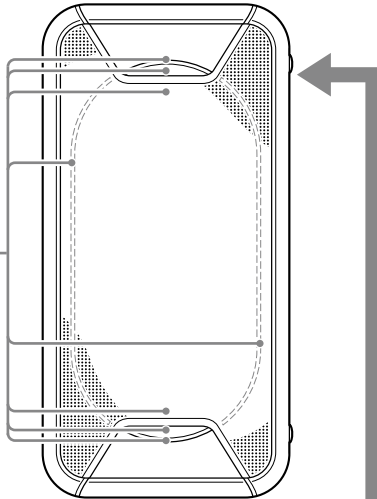
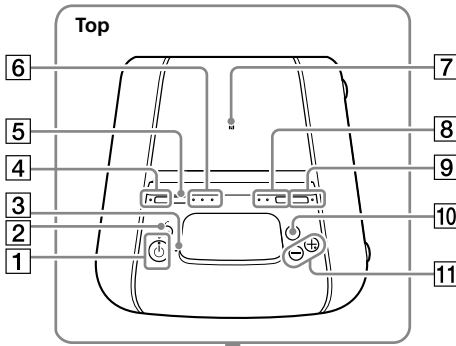

\* Do not look directly at the light-emitting parts when the Speaker Lights are turned on.



- 1**  **(power) button**  
Press to turn on or off the system.

** (power) indicator**

- Lights up in green while the system is turned on.
- Lights up in amber while the system is turned off, and when the BLUETOOTH standby mode is turned on.

**CHARGE indicator (page 11)**

Lights up in amber while the battery is charging.

- 2**  **(play/pause)/ (call)\* button**
- Press to play/pause music.
  - Press to receive/end a call when using the hands-free call function with your BLUETOOTH-connected mobile phone (page 31).

- 3** **Built-in microphone**

- 4** **STAMINA – BATTERY button**
- Press to turn on the power-saving mode (STAMINA mode) when using the built-in battery (page 33).
  - Hold down to check the remaining battery level (page 12).

**STAMINA – BATTERY indicator**

Lights up while STAMINA mode is active (page 33).

- 5** **FUNCTION – PAIRING button**
- Press repeatedly to select the BLUETOOTH, USB or Audio In function.
  - When the BLUETOOTH function is selected, hold down to activate BLUETOOTH pairing.
  - Press to stop the built-in sound demonstration.

- 6**  **(BLUETOOTH) indicator (page 20)**

USB indicator (page 13)

AUDIO IN indicator (page 32)

- 7**  **(N-Mark) (page 17)**

- 8** **ADD button (page 28)**

ADD L/R indicators (page 28)

- 9** **W.PARTY CHAIN – LIGHT button**
- Press to turn the Wireless Party Chain function on (page 27).
  - Hold down for more than 3 seconds to turn the speaker lights on/off (page 30).

**W.PARTY CHAIN – LIGHT indicator**

Lights up when the Wireless Party Chain function is in use (page 27).

- 10** **EXTRA BASS button**

- Press to generate more dynamic sound (page 23).
- Hold down for more than 3 seconds while the AC power cord is connected to play back the built-in sound demonstration.

**EXTRA BASS indicator**

Lights up when the EXTRA BASS function is turned on (page 23).

- 11** **Volume +/- buttons**  
Press to adjust the volume.

- 12**  **(USB) port**  
Use to connect a USB device.

- 13** **AC IN jack (page 10)**

- 14** **PARTY CHAIN button (page 26)**

PARTY CHAIN indicator (page 26)

- 15** **MIC jack (page 32)**

MIC LEVEL (MIN/MAX) knob (page 32)



## 16 Audio output and input jacks

Use an audio cord (not supplied) to make either connection as follows:



- **AUDIO/PARTY CHAIN OUT L/R jacks**
  - Connect to the audio input jacks of an optional equipment.
  - Connect to another audio system to enjoy the Wired Party Chain function (page 24).
- **AUDIO/PARTY CHAIN IN L/R jacks**
  - Connect to the audio output jacks of a TV or an audio/video equipment. The sound is output through this system.
  - Connect to another audio system to enjoy the Wired Party Chain function (page 24).

## 17 RESET button

- \* The  button and the volume + button have a tactile dot. Use the tactile dot as a reference when operating the system.

## Indicator statuses

The statuses of the indicators on the unit are shown in the illustrations as follows.

Indicator status	Illustration
Flashing	
Lit up	
Turned off	

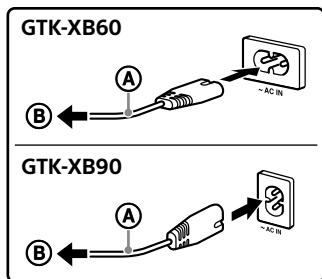

### Turning on the system

- 1 Connect the AC power cord (supplied) to the AC IN jack on the rear of the unit, and then to the wall outlet.



- A AC power cord (supplied)
- B To wall outlet

The system is turned on in the demonstration mode and the demonstration starts automatically.

- 2 Press  to turn on the system.  
The  indicator lights up in green.

#### Hint

The system can be used with the built-in battery instead of connecting the AC power cord (supplied) to a wall outlet if you have charged the battery before use. For details, see "Charging the battery" (page 11).

### Deactivating the demonstration

Hold down **W.PARTY CHAIN – LIGHT** for more than 3 seconds while the demonstration is performed.

The demonstration ends and the system enters the standby mode. When you hold down **W.PARTY CHAIN – LIGHT** during the standby mode, or when you disconnect and reconnect the AC power cord, the system enters the demonstration mode.

### Carrying the system

Before carrying the system, disconnect all the cords.

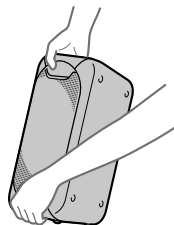

#### Note

Correct hand placement while carrying the system is very important to avoid personal injury and/or property damage.

## Placing the system horizontally

You can also place the system horizontally as illustrated below. (Place the rubber feet side down.)

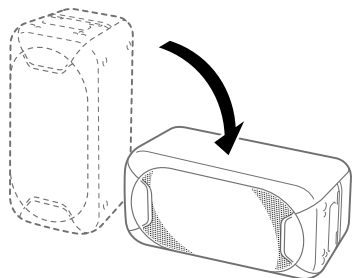

### Hint

When you change the orientation of the system, the tweeters that output sound for the left and right channels are switched to the upper two units automatically (for GTK-XB90 only).

## About the power management

- By default, this system is set to turn off automatically in about 15 minutes when there is no operation, and no audio signal is detected. For details, see "Setting the automatic standby function" (page 33).
- You can reduce the power consumption using STAMINA mode. For details, see "Saving the battery power" (page 33).

## Charging the battery

The system can be used with the built-in battery (rechargeable) instead of connecting the AC power cord to a wall outlet if the battery has been sufficiently charged.

**Connect the AC power cord (supplied) to the AC IN jack on the rear of the unit, and then to the wall outlet.**

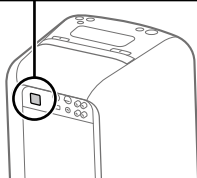
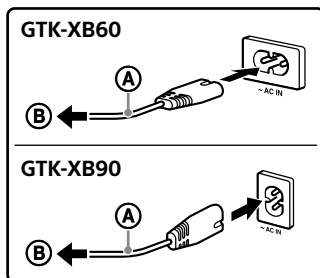

- Ⓐ AC power cord (supplied)
- Ⓑ To wall outlet

The CHARGE indicator will light up in amber. Charging will be completed in about 4 hours and the indicator will turn off.

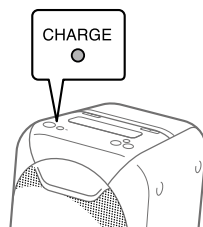

## Notes

- It may take longer to charge the battery depending on the conditions of use.
- Even if you do not intend to use the system for a long time, charge the battery to its full capacity once every six months to maintain its performance.
- In an extremely cold or hot environment, charging stops for safety. If charging is taking a long time, this also stops the system from charging. In these conditions, the CHARGE indicator continues to flash quickly in amber, but this is not a malfunction. To resolve these issues, disconnect the AC power cord and connect it again in an operating temperature between 5°C and 35°C (41°F and 95°F).

## Hint

You can operate the system while it is charging.

## Checking the battery level of the rechargeable battery

You can check the remaining battery level via voice guidance.

You can also check the battery level using “Sony | Music Center” (page 22).

- 1 Press  to turn on the system.
- 2 Hold down **STAMINA – BATTERY**.

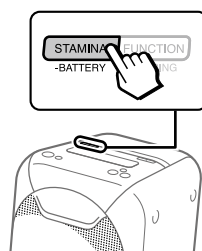

- 3 The voice guidance message is heard and the **CHARGE** indicator flashes as follows according to the remaining battery level.

Message (battery level)	Indicator flashes
“Fully charged” (80% – 100%)	4 times
“About 70%” (60% – 79%)	3 times
“About 50%” (30% – 59%)	2 times
“About 20%” (11% – 29%)	Once
“Please charge” (less than 10%)	Continuously

## Hint

“Please charge” is output automatically when the remaining battery level is less than 10%.

## Before using the USB device

For compatible USB devices, see “Information about compatible devices” (page 34).

When using Apple devices with this system, connect them via a BLUETOOTH connection (page 15). Using Apple devices via a USB connection is not supported.

### Notes

- When USB cable connection is necessary, use the USB cable supplied with the USB device. See the operating instructions supplied with the USB device for details on the operation method.
- Do not connect the system and the USB device through a USB hub.
- When the USB device is connected, the system reads all the files on the USB device. If there are many folders or files on the USB device, it may take a long time to finish reading the USB device.
- With some connected USB devices, there may be a delay before an operation is performed by this system.
- Compatibility with all encoding/writing software cannot be guaranteed. If audio files on the USB device were originally encoded with incompatible software, those files may produce noise or interrupted audio, or may not play at all.
- This system does not necessarily support all the functions provided in a connected USB device.

## To use the system as a battery charger

You can use the system as a battery charger for USB devices that have a rechargeable function.

Connect the USB device to the  $\psi$  (USB) port.

The charging begins when the USB device is connected to the  $\psi$  (USB) port. For details, refer to the operating instructions of your USB device.

## Playing a file

The following audio file formats are supported:

- MP3: file extension “.mp3”
- WMA: file extension “.wma”

- 1 Press FUNCTION – PAIRING repeatedly until the USB indicator on the unit lights up.**
- 2 Connect the USB device to the  $\psi$  (USB) port.**
- 3 Press  $\blacktriangleright$ ||/↶ to start playback.**  
You can control playback operations and select music easily from a list of music on the USB device using “Sony | Music Center” (page 22).
- 4 Press the volume +/- buttons to adjust the volume.**

## Other operations

To	Do this
Pause playback	Press ►  /↺. To resume play, press ►  /↺ again.
Play back the next song	Press ►  /↺ twice.
Play back the previous song	Press ►  /↻ for three times.

### Notes

- This system cannot play audio files on the USB device in the following cases;
  - when the total number of audio files on a USB device exceeds 999.
  - when the number of folders on a USB device exceeds 75 (including the "ROOT" folder and empty folders).These numbers may vary depending on the file and folder structure. Do not save other types of files or unnecessary folders on a USB device that has audio files.
- The system can play back to a depth of 8 folders only.
- Folders that have no audio files are skipped.
- Note that even when the file name has the correct file extension, if the actual file differs, the system may emit noise or malfunction.



## Pairing this system with a BLUETOOTH device

Pairing is an operation in which BLUETOOTH devices register each other beforehand. Once the pairing operation has been performed, it does not need to be performed again for those devices.

If your device is an NFC-compatible smartphone, the manual pairing procedure is not necessary. (See "One Touch BLUETOOTH Connection by NFC" (page 17).)

**1 Place the BLUETOOTH device within 1 meter (3 feet) from the system.**

**2 Select the BLUETOOTH function.**

- ① Press  to turn on the system.
- ② Press **FUNCTION – PAIRING** repeatedly until the  (BLUETOOTH) indicator on the unit flashes slowly.

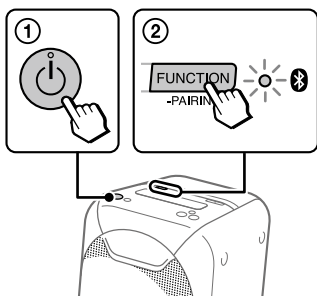

**Hint**

When there is no pairing information on the system (for example, when you use the BLUETOOTH function for the first time after purchase), the  (BLUETOOTH) indicator flashes quickly and the system enters the pairing mode automatically. In this case, proceed to step 4.

**3 Hold down FUNCTION – PAIRING for more than 3 seconds.**

Voice guidance ("Bluetooth pairing") will be output and the  (BLUETOOTH) indicator will flash quickly.

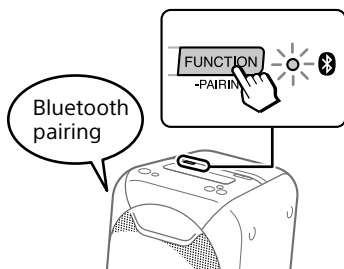

**4 Turn on the BLUETOOTH function on the BLUETOOTH device.**

For details, refer to the operating instructions of your BLUETOOTH device.

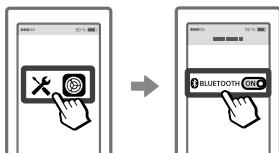

**5 Select "GTK-XB60" or "GTK-XB90" on the display of the BLUETOOTH device.**



**Note**

If passkey is required on the BLUETOOTH device, enter "0000." "Passkey" may be called "Passcode," "PIN code," "PIN number," or "Password."

## 6 Make sure that a BLUETOOTH connection has been established.

Once a BLUETOOTH connection is established, the system will emit a notification sound, and the  (BLUETOOTH) indicator on the unit will stop flashing and remain lit up.

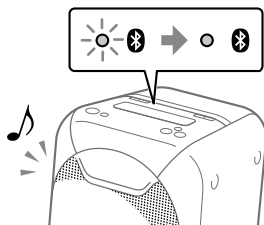

Depending on the BLUETOOTH device, connection may start automatically after pairing is completed.

### Notes

- You can pair up to 8 BLUETOOTH devices. If the 9th BLUETOOTH device is paired, the oldest paired device will be deleted.
- If you want to pair with another BLUETOOTH device, repeat steps 1 to 6.
- If the last connected BLUETOOTH device is nearby, a BLUETOOTH connection will be established automatically and the BLUETOOTH indicator will light up.

## To cancel the pairing operation

Press FUNCTION – PAIRING.

## To terminate the BLUETOOTH connection

Turn off the BLUETOOTH function on the connected device.

### Note

Depending on the BLUETOOTH device, the BLUETOOTH connection may be terminated automatically when you stop playback.

## Erasing all the pairing registration information

To erase all of the pairing registration information, the system needs to be restored to the factory default settings. See “Restoring the system to the factory default settings” (page 38).

### Note

Once all the pairing information on the system has been erased, iPhone/iPod touch may not be able to connect to the system. In this case, delete the pairing information for the system from iPhone/iPod touch, and then perform the pairing procedure again.



# One Touch BLUETOOTH Connection by NFC

NFC (Near Field Communication) is a technology enabling short-range wireless communication between various devices, such as smartphones and IC tags.

When you touch the system with an NFC-compatible smartphone, the system automatically:

- turns on in the BLUETOOTH function.
- completes the pairing and BLUETOOTH connection.

### Compatible smartphones

Smartphones with a built-in NFC function (OS: Android™ 2.3.3 or later, excluding Android 3.x)

### Note

Depending on your NFC-compatible smartphone, you may need to perform the following steps on your NFC-compatible smartphone in advance.

- Turn on the NFC function. For details, refer to the operating instructions of the NFC-compatible smartphone.
- If your NFC-compatible smartphone has an OS version that is older than Android 4.1.x, download and start the "NFC Easy Connect" application. "NFC Easy Connect" is a free application for Android smartphones that can be obtained from Google Play™. (The application may not be available in some countries/regions.)

## 1 Turn on the NFC function of a BLUETOOTH device, such as a smartphone or tablet.



## 2 Touch the BLUETOOTH device to the N-Mark on the unit until the BLUETOOTH device responds to the system.

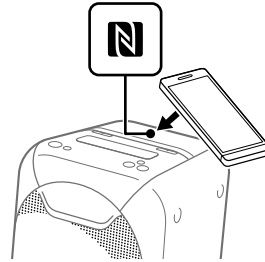

Complete the connection by following the instructions displayed on the BLUETOOTH device.

When the BLUETOOTH connection is established, the  (BLUETOOTH) indicator on the unit stops flashing and remains lit.

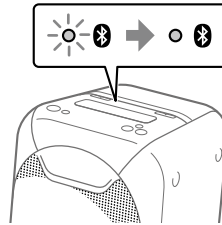

### Hint

If pairing and the BLUETOOTH connection fail, perform the following.

- Remove the case from the smartphone if using a commercially available smartphone case.
- Touch the smartphone to the N-Mark on the unit again.
- Relaunch the "NFC Easy Connect" application.
- Unlock the screen of the BLUETOOTH device.

## To terminate the BLUETOOTH connection

Touch the BLUETOOTH device to the N-Mark on the unit again.

### Erasing all the pairing registration information

To erase all of the pairing registration information, the system needs to be restored to the factory default settings. See "Restoring the system to the factory default settings" (page 38).

#### Note

Once all the pairing information on the system has been erased, iPhone/iPod touch may not be able to connect to the system. In this case, delete the pairing information for the system from iPhone/iPod touch, and then perform the pairing procedure again.

## Listening to music on a BLUETOOTH device

You can enjoy listening to music on a connected BLUETOOTH device.

Check the following before playing music:

- The BLUETOOTH function of the BLUETOOTH device is turned on.
- Pairing has been completed (page 15).

### 1 Press FUNCTION – PAIRING repeatedly until the (BLUETOOTH) indicator on the unit lights up.

The last connected BLUETOOTH device will be connected automatically.

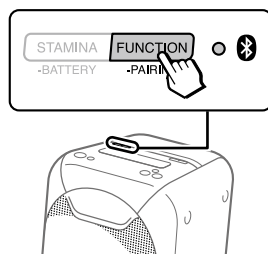

#### Note

If the  (BLUETOOTH) indicator flashes, the BLUETOOTH connection hasn't been established. In this case, complete the pairing procedure and establish a BLUETOOTH connection.

## 2 Start playback of an audio source on the BLUETOOTH device.

For details, refer to the operating instructions of your BLUETOOTH device.

You can also use **▶||/↶** on the system to play back/pause the music.

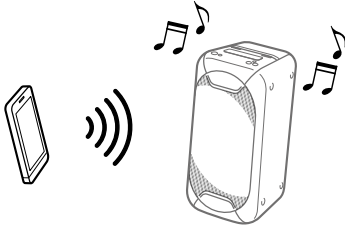

## 3 Adjust the volume.

Adjust the volume of the BLUETOOTH device first. If the volume level is still too low, adjust the volume level on the system using the volume +/- buttons.

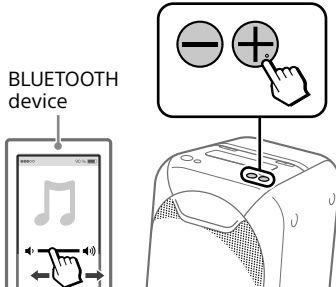

## Switching between BLUETOOTH devices connected to the system at the same time (Multi-device Connection)

Up to 3 BLUETOOTH devices can be connected to the system at the same time.

While playing back an audio source from one of the connected devices, you can switch the BLUETOOTH input device by operating another connected device to start playback.

### Notes

- You cannot use this function when using the hands-free call function, speaker add function, or Wireless Party Chain function.
- Depending on the BLUETOOTH devices, you may not be able to make 3 BLUETOOTH connections at the same time.

---

## About the BLUETOOTH wireless technology

BLUETOOTH wireless technology is a short-range wireless technology that enables wireless data communication between digital devices. BLUETOOTH wireless technology operates within a range of about 10 meters (33 feet).

### Supported BLUETOOTH version, profiles and codecs

For details, see “BLUETOOTH section” (page 40).

#### (BLUETOOTH) indicator

The  (BLUETOOTH) indicator on the unit lights up or flashes in blue to show the BLUETOOTH status.

System status	Indicator status
BLUETOOTH standby	Flashing slowly
BLUETOOTH pairing	Flashing quickly
BLUETOOTH connection is established	Lit up

---

## Playing back with high quality sound codec (AAC/LDAC™)

This system can receive data in the AAC or LDAC codec format from a BLUETOOTH device. It provides a playback with higher sound quality.

You can select an audio codec option from the following two settings by using “Sony | Music Center” (page 22). The default setting of this system is “AUTO.”

- AUTO: The system detects the codec used on the source device and automatically selects the optimal codec from “SBC,” “AAC\*” or “LDAC\*.”
- SBC: “SBC” is always applied regardless of the codec used on the source device.

\* Available only when the codec is supported by your BLUETOOTH device.

To apply the changes of the setting, you need to terminate the BLUETOOTH connection (page 16), and then perform the BLUETOOTH connection again.

#### **Note**

You can enjoy higher sound quality when the source device is compatible with AAC/LDAC and this function is set to “AUTO.” However, the sound may be interrupted depending on the conditions of the BLUETOOTH communication. If this happens, set the function to “SBC.”

LDAC is an audio coding technology developed by Sony, that enables the transmission of High-Resolution (Hi-Res) Audio content, even over a BLUETOOTH connection. Unlike other BLUETOOTH compatible coding technologies, such as SBC, it operates without any down-conversion of the Hi-Res Audio content<sup>1)</sup>. It also allows approximately three times more data<sup>2)</sup> than the other technologies, for transmitting over a BLUETOOTH wireless network with unprecedented sound quality using efficient coding and optimized data bundling.

<sup>1)</sup> Excluding DSD format contents.

<sup>2)</sup> In comparison with SBC (Sub Band Codec), when the bit rate of 990 kbps (96/48 kHz) or 909 kbps (88.2/44.1 kHz) is selected.

## Setting the BLUETOOTH standby mode

The BLUETOOTH standby mode enables the system to turn on automatically when you establish the BLUETOOTH connection with a BLUETOOTH device. This setting is turned off by default.

This setting can only be configured by using "Sony | Music Center." For details on "Sony | Music Center," see "Using "Sony | Music Center" and "Fiestable" via BLUETOOTH connection" (page 22).

### Note

The BLUETOOTH standby mode can only be set to on while the AC power cord is connected.

### Hint

Disable the BLUETOOTH standby mode to reduce the power consumption in standby mode (eco mode).

## Turning on or off the BLUETOOTH signal

You can connect to the system from a paired BLUETOOTH device in all functions when the system's BLUETOOTH signal is set to on. This setting is turned on by default.

### Hold down STAMINA – BATTERY and W.PARTY CHAIN – LIGHT for more than 5 seconds to turn off the BLUETOOTH signal.

AUDIO IN indicator will flash once.

### Notes

- You cannot perform the following operations when you turn off the BLUETOOTH signal:
  - Pairing and/or connecting with BLUETOOTH device
  - Using "Sony | Music Center" via BLUETOOTH connection
- To turn on the BLUETOOTH signal, repeat the procedure shown above. When the BLUETOOTH signal turns on, the AUDIO IN indicator flashes 3 times.

# Using “Sony | Music Center” and “Fiestable” via BLUETOOTH connection

## About App

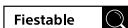
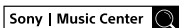

You can control the system more flexibly and enjoy it in new ways using the free Apps “Sony | Music Center” and “Fiestable” on your smartphone/iPhone. “Sony | Music Center” and “Fiestable” are available in both Google Play and the App Store.

## 1 Search for “Sony | Music Center” and download the App to your smartphone/iPhone.

You can also download the App by scanning the two-dimensional code below.



## 2 Establish a BLUETOOTH connection between the system and your smartphone/iPhone.

For details on BLUETOOTH connection, see “Pairing this system with a BLUETOOTH device” (page 15) or “One Touch BLUETOOTH Connection by NFC” (page 17).

## 3 Launch “Sony | Music Center” and download “Fiestable.”



### Hint

You can also download “Fiestable” from the App Store or Google Play.

#### What you can do with “Sony | Music Center”:

- Play back music on a USB device and set play modes
- Balance the sound using preset EQs or custom EQs
- Change the sound effect using DJ EFFECT
- Control multiple systems when using the Wireless Party Chain or speaker add function
- Check the battery level
- Configure the various settings for the system

#### What you can do with “Fiestable”:

- DJ Control
- Illumination
- Motion Control

► Refer to “Sony | Music Center” Help for more details.

<http://info.vssupport.sony.net/help/>



#### Notes

- If the “Sony | Music Center” application does not work properly, terminate the BLUETOOTH connection (page 16), then perform the BLUETOOTH connection again so that the BLUETOOTH connection functions normally.
- What you can control with “Sony | Music Center” varies depending on the connected device.
- The specification and design of the application may change without notice.

## Sound Adjustment

### Adjusting the sound

To	Do this
Adjust the volume	Press the volume +/- buttons.
Generate a more dynamic sound	Press EXTRA BASS. The EXTRA BASS indicator lights up in red while the EXTRA BASS function is turned on.

# Enjoying wired playback using multiple systems (Wired Party Chain function)

You can connect multiple audio systems in a chain to create a more interesting party environment and to produce higher sound output. An activated system in the chain will be the "Party Host" and share the music. Other systems will become "Party Guests" and play the same music as that being played by the "Party Host."

### Setting up the Wired Party Chain

Set up a Wired Party Chain by connecting all the systems using audio cords (not supplied). Before connecting the cords, be sure to turn off the system and disconnect the AC power cord.

#### **A** If all the systems are equipped with the Wired Party Chain function

Example: When connecting using this system as the first system

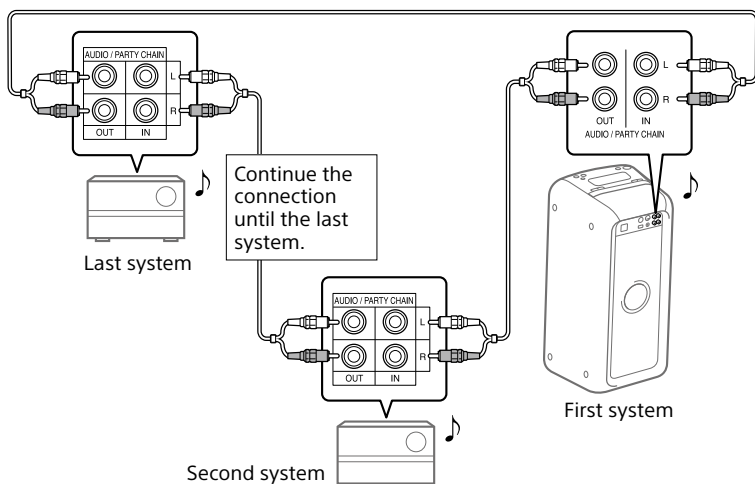

- Any system can become a Party Host. You can change the Party Host to another system in the chain. For details, see "To select a new Party Host" (page 26).
- Make sure that the  (BLUETOOTH) function or USB function is selected. When the Audio In function is selected, this feature cannot be used.

#### **Note**

You do not need to connect the last system to the first system. In this case, only the first system can become a Party Host.



## **B** If one of the systems is not equipped with the Wired Party Chain function

Example: When connecting using this system as the first system

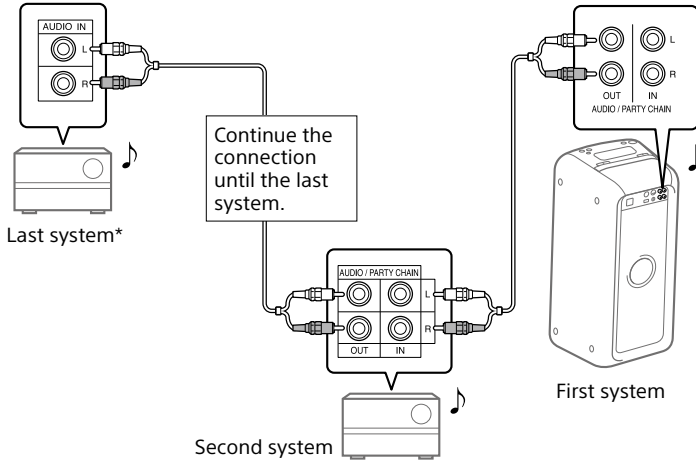

\* Connect the system that is not equipped with the Wired Party Chain function as the last system. Be sure to select the Audio In function on the last system. In this configuration, the sound from the last system may lag behind others.

- The last system is not connected to the first system.
- You must select the first system as Party Host so that all systems are playing the same music when Wired Party Chain function is activated.

## Enjoying the Wired Party Chain

- 1 Turn on all the systems.
- 2 Activate the Wired Party Chain function on the system to be used as the Party Host.

**Example: When using this system as the Party Host**

- ① Press **FUNCTION – PAIRING** repeatedly to select the function you want.  
When you connect using **A** (page 24), do not select the Audio In function. If you select this function, sound cannot be output.
- ② Start playback and then press **PARTY CHAIN** on the rear of the unit.  
The PARTY CHAIN indicator lights up. The Party Host starts the Wired Party Chain, and other systems become Party Guests automatically. All systems play the same music as that being played by the Party Host.

- 3 Adjust the volume on each system.

### Notes

- Depending on the total unit of systems you have connected, Party Guests may take some time to start playing the music.
- Changing the volume level and sound effect on the Party Host will not affect the output on the Party Guests.
- For detailed operation on other systems, refer to the operating instructions of the systems.

## To select a new Party Host

Only when you connect using **A** (page 24), you can select a new Party Host. Repeat step 2 of “Enjoying the Wired Party Chain” on the system to be used as a new Party Host. The current Party Host becomes Party Guest automatically. All systems play the same music as that being played by the new Party Host.

### Notes

- You can select another system as the new Party Host only after the Wired Party Chain function of all the systems in the chain has been activated.
- If the selected system does not become a new Party Host after a few seconds, repeat step 2 of “Enjoying the Wired Party Chain.”

## To deactivate the Wired Party Chain

Press **PARTY CHAIN** on the Party Host.

### Note

If the Wired Party Chain function is not deactivated after a few seconds, press **PARTY CHAIN** on the Party Host again.

## Party Chain indicator

The PARTY CHAIN indicator on the unit lights up or flashes to show the system status.

System status	Indicator status
Party Host	Lit up
Party Guest	Flashing

## Enjoying wireless playback using multiple systems (Wireless Party Chain function)

You can connect multiple audio systems in a chain via BLUETOOTH connection if all the systems are equipped with the Wireless Party Chain function. This function allows you to create a more exciting party environment and to produce higher sound output without a cable connection.

The first system in the chain to be activated becomes the "Party Host" and shares the music. Other systems become "Party Guests" and play the same music as that being played by the "Party Host."

### Setting up and enjoying the Wireless Party Chain

Example: setting the GTK-XB60 or GTK-XB90 as the first system (Party Host)

- 1 Turn on all the systems.**
- 2 Set the first system as the Party Host.**
  - Press FUNCTION – PAIRING repeatedly until the  (BLUETOOTH) indicator lights up.
  - Connect the BLUETOOTH device to the system via BLUETOOTH connection.
  - Press W.PARTY CHAIN – LIGHT on the unit. The W.PARTY CHAIN – LIGHT indicator will start flashing and the system will enter the Wireless Party Chain mode.

### 3 Set the second system as a Party Guest.

- Press FUNCTION – PAIRING on the second system repeatedly until the  (BLUETOOTH) indicator lights up.
- Press W.PARTY CHAIN – LIGHT on the second system. The second system will be set as a Party Guest.
- Make sure that the W.PARTY CHAIN – LIGHT indicator on the Party Guest starts flashing and the W.PARTY CHAIN – LIGHT indicator on the Party Host stops flashing and remains lit up.

#### Note

The Wireless Party Chain function is canceled in the following situations.

- There is no operation within 1 minute after the Party Host is set in step 2.
- W.PARTY CHAIN – LIGHT is pressed on the Party Host before step 3 is completed.

### 4 Set the third or more systems as Party Guests.

Repeat step 3.

#### Note

Connect the third or later systems within 30 seconds of connecting the previous system. After 30 seconds or more have elapsed, the system cannot be connected.

### 5 Start playing back an audio source on the Party Host.

### 6 Adjust the volume on each system.

#### To deactivate the Wireless Party Chain

Press FUNCTION – PAIRING or turn the power off on the Party Host.

#### To make a Party Guest leave the Wireless Party Chain

Press FUNCTION – PAIRING or turn the power off on the Party Guest you want to leave. In this case, the rest of the Wireless Party Chain will continue to be activated.

### Hint

To add new Party Guests after Wireless Party Chain has already been established, repeat the procedure from ③ in step 2.

## Wireless Party Chain indicator

The W.PARTY CHAIN – LIGHT indicator on the unit lights up or flashes to show the system status.

System status	Indicator status
Party Host	Lit up
Party Guest	Flashing

## Listening to music wirelessly with two systems (Speaker add function)

To use this function, two GTK-XB60 or two GTK-XB90 systems are required.\* By connecting two systems via BLUETOOTH wireless technology, you can enjoy music in a more powerful way. You can also select an audio output between double mode (in which the two systems play the same sound) and stereo mode (stereo sound).

In the following steps, the two systems are described as “system [A]” (or master system) and “system [B].”

\* Only the same model systems can be used in speaker add function. For example, you cannot use this function with a combination of GTK-XB60 and GTK-XB90 models.

## Activating the speaker add function

- 1 Bring two GTK-XB60 or GTK-XB90 systems within 1 meter (3 feet) of each other.
- 2 Press FUNCTION – PAIRING on system [A] repeatedly until the  (BLUETOOTH) indicator on the unit lights up.
- 3 Press ADD on system [A]. The ADD L/R indicators will flash and the system will enter the speaker add mode.

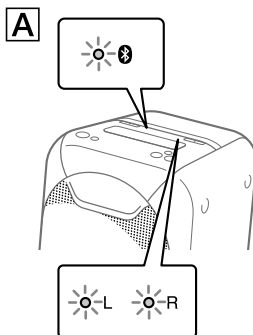

- 4 Press FUNCTION – PAIRING on system [B] repeatedly until the  (BLUETOOTH) indicator on the unit lights up.

**5** Press **ADD** on system **B**. The **ADD L/R indicators on the unit will flash.**

Then the L/R indicators on both systems change their status from flashing to lit while the **BLUETOOTH** indicator on system **B** is turned off.

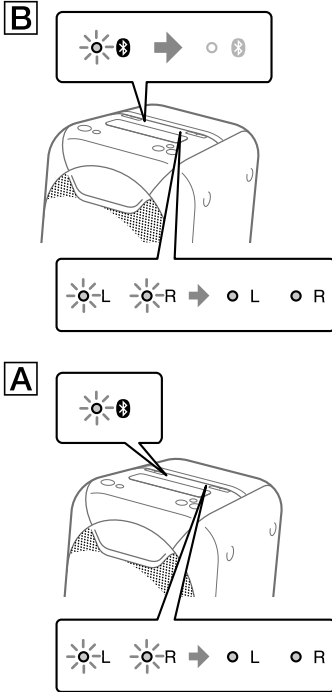

**Hint**

When the connection by the speaker add function is established very quickly, the L/R indicators on system **B** may light up directly without flashing.

**6** Hold down **ADD** on system **A** repeatedly to select the **output mode.**

The ADD L/R indicators on both systems show the current output mode.

Each time you hold down ADD, the output mode changes as follows.

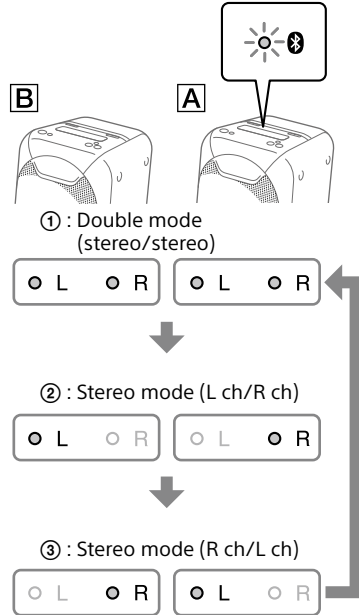

**Hint**

To change the output mode, operate system **A** (master system), on which you have activated the speaker add mode.

## Playing music with two systems

### 1 Activate the pairing mode on system [A], and then perform the BLUETOOTH connection with a BLUETOOTH device.

For details on the pairing, see "Pairing this system with a BLUETOOTH device" (page 15) or "One Touch BLUETOOTH Connection by NFC" (page 17). Make sure to pair the BLUETOOTH device with system [A] (master system).

### 2 Start playback on the BLUETOOTH device, and adjust the volume.

For details, see "Listening to music on a BLUETOOTH device" (page 18).

Volume adjustments made on either one of the systems are also reflected on the other system.

#### Notes

- If any other BLUETOOTH device(s), such as a BLUETOOTH mouse or BLUETOOTH keyboard, is connected to the BLUETOOTH device that is connecting with the system, there may be distorted sound or noise in the system output. In this case, terminate the BLUETOOTH connection between the BLUETOOTH device and other BLUETOOTH device(s).
- If you reset one of the two systems while using the speaker add function, make sure to turn off the other system. If you do not turn off the other system before restarting the speaker add function, there may be problems in making a BLUETOOTH connection and outputting sound.

### To deactivate the speaker add function

Press ADD. The ADD L/R indicators will be turned off.

#### Hint

Unless you deactivate the function, the system will try to establish the last made connection next time you turn on the system.

## Enjoying music with the Speaker Lights

The Speaker Lights are turned on by default.

You can also select various light modes such as the following by using "Sony | Music Center" (page 22).

- RAVE: a light mode suitable for dance music with a lot of flashing
- CHILL: a light mode suitable for relaxing music
- RANDOM FLASH OFF: a light mode without flash suitable for all music, including dance music
- HOT: a light mode of warm color
- COOL: a light mode of cool color
- STROBE: a light mode with an electronic flash of white color

### To turn off the Speaker Lights

Hold down W.PARTY CHAIN – LIGHT. To turn on the Speaker Lights, hold down W.PARTY CHAIN – LIGHT again.

#### Note

If the illumination brightness is glaring, switch on the room lights or turn off the illumination.

## Enjoying hands-free calls

You can enjoy hands-free calls with a BLUETOOTH mobile phone that supports HFP (Hands-free Profile) or HSP (Headset Profile).

To use this function, make sure that a BLUETOOTH connection has been established.

### Note

Depending on the model of your smartphone, the operation system or applications installed, some functions of hands-free calling may not be used correctly.

## Receiving a call

### 1 Press ►||/↶ when a call is incoming.

When an incoming call arrives, playback pauses and the system emits a ring tone.

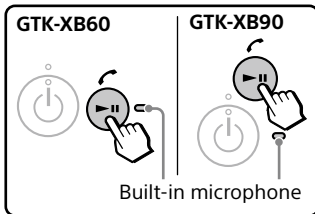

### Note

If you hold down ►||/↶ when a call is incoming, the call will be rejected.

### 2 Talk into the system's built-in microphone.

### 3 Press ►||/↶ to end the call.

## Making a call

### 1 Make a call by operating the connected BLUETOOTH mobile phone.

When you make a call, playback will pause and the system will emit a dial tone.

### 2 Talk into the system's built-in microphone when the other party answers the call.

### 3 Press ►||/↶ to end the call.

### Note

If you hold down ►||/↶ while talking, the phone call output will be switched from the system to the speaker on your mobile phone.

### Hints

- If your BLUETOOTH mobile phone supports both HFP and HSP, set it to HFP.
- If you were listening to music before the call, playback will resume when the call ends.
- Operations may vary depending on the BLUETOOTH mobile phone. Refer to the operating instructions for your mobile phone.

---

## Using an optional equipment

- 1 Connect an optional equipment (i.e. WALKMAN®, smartphone, TV, DVD player, IC recorder, etc.) to the AUDIO/PARTY CHAIN IN L/R jacks on the unit using an audio cord (not supplied).**
- 2 Press FUNCTION – PAIRING repeatedly until the AUDIO IN indicator on the unit lights up.**
- 3 Start playback on the connected equipment.**
- 4 Adjust the volume.**  
Adjust the volume of the connected equipment first. If the volume level is still too low, adjust the volume level on the system using the volume +/- buttons.

### Note

The system may enter standby mode automatically if the volume level of the connected equipment is too low. In this case, increase the volume level of the equipment. To turn off the automatic standby function, see “Setting the automatic standby function” (page 33).

---

## Using an optional microphone

You can output your voice from the system by connecting a dynamic microphone with a normal plug (not supplied).

- 1 Turn the MIC LEVEL knob to MIN to reduce the microphone volume level.**

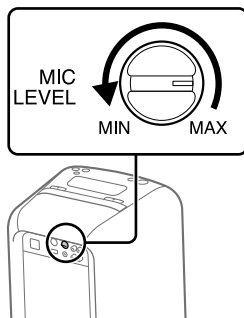

- 2 Connect an optional microphone to the MIC jack on the unit.**
- 3 Adjust the volume using the MIC LEVEL knob.**
- 4 Speak or sing into the connected microphone.**

### Note

When using the Wireless Party Chain or speaker add function, sound from the microphone is only output from the system to which the microphone is connected.





---

## Setting the automatic standby function

By default, this system is set to turn off automatically in about 15 minutes when there is no operation or audio signal output.

**To turn off the function, hold down  for more than 3 seconds while the system is turned on.**

The  indicator will flash once.

To turn on the function, repeat the procedure. The  indicator will flash for 3 times.

You can also configure this setting and make sure whether this function is turned on or off by using "Sony | Music Center." For details on "Sony | Music Center," see "Using "Sony | Music Center" and "Fiestable" via BLUETOOTH connection" (page 22).

### Notes

- The system may enter standby mode automatically if the volume level of the connected equipment is too low. In this case, increase the volume level of the equipment.
- The system doesn't enter standby mode when the MIC jack is in use.

---

## Saving the battery power

You can save power and use the system for longer periods of time by turning on the STAMINA mode when using the system with the built-in battery (rechargeable).

**Press STAMINA – BATTERY to turn on the STAMINA mode.**

The STAMINA – BATTERY indicator will light up.

To deactivate the function, press STAMINA – BATTERY again.

### Hint

For details on the battery life, see "Usage life of the lithium-ion battery" (page 41).

# Information about compatible devices

## About supported USB devices

- This system supports USB Mass Storage Class only.
- This system supports FAT formatted USB devices only (except exFAT).
- Some USB devices may not work with this system.

## About BLUETOOTH communication for iPhone and iPod touch

### Made for

- iPhone 7 Plus
- iPhone 7
- iPhone SE
- iPhone 6s Plus
- iPhone 6s
- iPhone 6 Plus
- iPhone 6
- iPhone 5s
- iPhone 5c
- iPhone 5
- iPhone 4s
- iPod touch (6th generation)
- iPod touch (5th generation)

## Websites for compatible devices

Check the websites below for the latest information about compatible BLUETOOTH devices.

### For customers in the USA:

<http://esupport.sony.com/>

### For customers in Canada:

<http://esupport.sony.com/CA>

### For customers in Europe:

<http://www.sony.eu/support>

### For customers in Latin America:

<http://esupport.sony.com/LA>

### For customers in other countries/ regions:

<http://www.sony-asia.com/support>

# Troubleshooting

If a problem occurs while operating the system, follow the steps described below before consulting your nearest Sony dealer. If an error message appears, be sure to make a note of the contents for reference.

**1 Check to see if the problem is listed in this “Troubleshooting” section.**

**2 Check the following customer support websites.**

### For customers in the USA:

<http://esupport.sony.com/>

### For customers in Canada:

<http://esupport.sony.com/CA>

### For customers in Europe:

<http://www.sony.eu/support>

### For customers in Latin America:

<http://esupport.sony.com/LA>

### For customers in other countries/ regions:

<http://www.sony-asia.com/support>

You will find the latest support information and a FAQ at these websites.

If the problem persists, consult your nearest Sony dealer.

Note that if the service personnel changes some parts during repair, these parts may be retained.

## General

### The system does not turn on.

- Charge the built-in battery.
- Check that the AC power cord is connected securely.

### The system has entered standby mode.

- This is not a malfunction. The system enters standby mode automatically in about 15 minutes when there is no operation or audio signal output (page 33).

**There is no sound.**

- Adjust the volume.
- Check the connection of the optional equipment, if any.
- Turn on the connected equipment.
- Disconnect the AC power cord, then reconnect the AC power cord and turn on the system.

**There is severe hum or noise.**

- Move the system away from sources of noise.
- Connect the system to a different wall outlet.
- Install a noise filter (commercially available) to the AC power cord.
- Turn off surrounding electrical equipment.

**There is acoustic feedback.**

- Reduce the volume.

**USB device**

---

**The connected USB device cannot be charged.**

- Make sure the USB device is connected securely.
- If the remaining battery level of the system is less than 10%, the connected USB device cannot be charged.

**The USB device does not work properly.**

- If you connect an unsupported USB device, the following problems may occur. See "Information about compatible devices" (page 34).
  - The USB device is not recognized.
  - Playback is not possible.
  - The sound skips.
  - There is noise.
  - A distorted sound is output.

**There is no sound.**

- The USB device is not connected correctly. Turn off the system, then reconnect the USB device.

**There is noise, skipping, or distorted sound.**

- You are using an unsupported USB device. See "Information about compatible devices" (page 34).
- Turn off the system and reconnect the USB device, then turn on the system.
- The music data itself contains noise, or the sound is distorted. Noise may have been entered during music creation process using the computer. Create the music data again.
- The bit rate used when encoding an audio file was low. Send an audio file with higher bit rates to the USB device.

**The USB device is not recognized.**

- Turn off the system and reconnect the USB device, then turn on the system.
- You are using an unsupported USB device. See "Information about compatible devices" (page 34).
- The USB device is not working properly. Refer to the operating instructions of the USB device on how to deal with this problem.

**Playback does not start.**

- Turn off the system and reconnect the USB device, then turn on the system.
- You are using an unsupported USB device. See "Information about compatible devices" (page 34).

**Playback does not start from the first file.**

- Set the play mode to normal play mode using "Sony | Music Center" (page 22).

### **Files cannot be played back.**

- USB devices formatted with file systems other than FAT16 or FAT32 are unsupported.\*
  - If you use a partitioned USB device, only files on the first partition can be played back.
  - Files that are encrypted or protected by passwords cannot be played back.
  - Files with DRM (Digital Rights Management) copyright protection cannot be played back by this system.
- \* This system supports FAT16 and FAT32, but some USB storage devices may not support all of these FAT. For details, refer to the operating instructions of each USB storage device or contact the manufacturer.

### **BLUETOOTH device**

---

#### **Pairing cannot be performed.**

- Move the BLUETOOTH device closer to the system.
- Pairing may not be possible if other BLUETOOTH devices are present around the system. In this case, turn off the other BLUETOOTH devices.
- Make sure to enter the correct passkey when selecting the system's name (this system) on the BLUETOOTH device.

#### **The BLUETOOTH device cannot detect the system.**

- Set the BLUETOOTH signal to on (page 21).

### **Connection is not possible.**

- The BLUETOOTH device you attempted to connect does not support the A2DP profile, and cannot be connected with the system.
- Enable the BLUETOOTH function of the BLUETOOTH device.
- Establish a connection from the BLUETOOTH device.
- The pairing registration information has been erased. Perform the pairing operation again.
- Erase the pairing registration information of the BLUETOOTH device by restoring the system to factory default settings (page 38) and perform the pairing operation again (page 15).
- Once all the pairing information on the system has been erased, iPhone/iPod touch may not be able to connect to the system. In this case, delete pairing information of the system on iPhone/iPod touch, and then perform the pairing procedure again.

#### **The sound skips or fluctuates, or the connection is lost.**

- The system and the BLUETOOTH device are too far apart.
- If there are obstacles between the system and your BLUETOOTH device, remove or avoid the obstacles.
- If there is equipment that generates electromagnetic radiation, such as a wireless LAN, other BLUETOOTH device, or a microwave oven nearby, move them away.

#### **The sound of your BLUETOOTH device cannot be heard on this system.**

- Increase the volume on your BLUETOOTH device first, then adjust the volume using the volume +/- buttons.

### **There is severe hum, noise, or distorted sound.**

- If there are obstacles between the system and your BLUETOOTH device, remove or avoid the obstacles.
- If there is equipment that generates electromagnetic radiation, such as a wireless LAN, other BLUETOOTH device, or a microwave oven nearby, move them away.
- Turn down the volume of the connected BLUETOOTH device.

### **Party Chain and speaker add function**

#### **Wired Party Chain function cannot be activated.**

- Check the connections (page 24).
- Make sure the audio cords are connected correctly.
- Select the function other than the Audio In function (page 26).

#### **Wired Party Chain function does not work properly.**

- Turn off the system. Then, turn it back on again to activate the Wired Party Chain function.

#### **Unable to connect a BLUETOOTH device with the system in the Wireless Party Chain function.**

- After connecting all of the systems, perform the pairing procedure between the BLUETOOTH device and the system whose W.PARTY CHAIN – LIGHT indicator is lit up. Then perform the BLUETOOTH connection.

#### **Unable to connect a BLUETOOTH device with the system in the speaker add function.**

- After connecting two GTK-XB60 or two GTK-XB90 systems, perform the pairing procedure between the BLUETOOTH device and the system whose  (BLUETOOTH) indicator is flashing. Then perform the BLUETOOTH connection.

## **Resetting the system**

If the system doesn't respond and cannot be operated despite the power being on, reset the system using the RESET button.

- 1 Press RESET on the rear of the unit with a pin or other pointed object.**

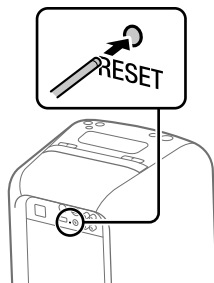

The system will turn off.

- 2 Press  to turn the system back on.**

#### **Notes**



- If the system doesn't turn back on, consult your Sony dealer.
- Pairing information is not deleted when you press RESET.

## Restoring the system to the factory default settings

If the system still does not operate properly, restore it to the factory default settings.

**1** Press  to turn on the system.

**2** Hold down **FUNCTION – PAIRING** and the **volume – button** for more than **5 seconds**.

After the ,  (BLUETOOTH), USB, and AUDIO IN indicators on the unit flash 2 times, all user-configured settings, such as the pairing registration information, are restored to factory default settings.

---

## Precautions

### On safety

- Completely disconnect the AC power cord (mains lead) from the wall outlet (mains) if it is not going to be used for an extended period of time. When unplugging the unit, always grip the plug. Never pull the cord itself.
- Should any solid object or liquid get into the system, unplug the system, and have it checked by qualified personnel before operating it again.
- AC power cord must be changed only at the qualified service shop.

### On placement

- Do not place the system in an inclined position or in locations that are extremely hot, cold, dusty, dirty, or humid or lacking adequate ventilation, or subject to vibration, direct sunlight or a bright light.
- Be careful when placing the system on surfaces that have been specially treated (for example, wax, oil, polish) as staining or discoloration of the surface may result.
- Make sure not to splash water on the unit. This unit is not waterproof.

### On heat buildup

- Heat buildup on the system during operation is normal and is not a cause for alarm.
- Do not touch the cabinet if it has been used continuously at a high volume because the cabinet may have become hot.
- Do not obstruct the ventilation holes.

### On the speaker system

The built-in speaker system is not magnetically shielded, and the picture on nearby TV sets may become magnetically distorted. In this situation, turn off the TV, wait 15 to 30 minutes, and turn it back on. If there is no improvement, move the system far away from the TV.

### Cleaning the cabinet

Clean this system with a soft cloth slightly moistened with a mild detergent solution. Do not use any type of abrasive pad, scouring powder, or solvent, such as thinner, benzene, or alcohol.

## On BLUETOOTH Communication

- BLUETOOTH devices should be used within approximately 10 meters (33 feet) (unobstructed distance) of each other. The effective communication range may become shorter under the following conditions.
  - When a person, metal object, wall or other obstruction is between the devices with a BLUETOOTH connection
  - Locations where a wireless LAN is installed
  - Around microwave ovens that are in use
  - Locations where other electromagnetic waves are generated
- BLUETOOTH devices and wireless LAN (IEEE 802.11b/g) equipment use the same frequency band (2.4 GHz). When using your BLUETOOTH device near a device with wireless LAN capability, electromagnetic interference may occur. This could result in lower data transfer rates, noise, or inability to connect. If this happens, try the following remedies:
  - Use this system at least 10 meters (33 feet) away from the wireless LAN equipment.
  - Turn off the power to the wireless LAN equipment when using your BLUETOOTH device within 10 meters (33 feet).
  - Use this system and BLUETOOTH device as closer to each other as possible.
- The radio waves broadcast by this system may interfere with the operation of some medical devices. Since this interference may result in malfunction, always turn off the power on this system and BLUETOOTH device in the following locations:
  - In hospitals, on trains, in airplanes, at gas stations, and any place where flammable gases may be present
  - Near automatic doors or fire alarms
- This system supports security functions that comply with BLUETOOTH specifications to ensure secure connections during communication using BLUETOOTH technology. However, this security may be insufficient depending on the setting contents and other factors, so always be careful when performing communication using BLUETOOTH technology.
- Sony cannot be held liable in any way for damages or other loss resulting from information leaks during communication using BLUETOOTH technology.
- BLUETOOTH communication is not necessarily guaranteed with all BLUETOOTH devices that have the same profile as this system.
- BLUETOOTH devices connected with this system must comply with the BLUETOOTH specification prescribed by the Bluetooth SIG, Inc., and must be certified to comply. However, even when a device complies with the BLUETOOTH specification, there may be cases where the characteristics or specifications of the BLUETOOTH device make it impossible to connect, or may result in different control methods, display or operation.
- Noise may occur or the audio may cut off depending on the BLUETOOTH device connected with this system, the communications environment, or surrounding conditions.

---

## Specifications

### AUDIO POWER SPECIFICATIONS

POWER OUTPUT AND TOTAL HARMONIC DISTORTION:

(The United States model only)

GTK-XB60:

Left/Right Channel:

With 3 ohms loads, both channels driven at 1 kHz; rated 15 watts per channel minimum RMS power, with no more than 1% total harmonic distortion from 250 milliwatts to rated output.

GTK-XB90:

Left/Right Channel:

With 4 ohms loads, both channels driven at 1 kHz; rated 20 watts per channel minimum RMS power, with no more than 1% total harmonic distortion from 250 milliwatts to rated output.

### Speaker section

GTK-XB60:

Tweeter: 50 mm (2 in) × 2, cone type

Woofer: 130 mm (5 1/8 in) × 2, cone type

GTK-XB90:

Tweeter: 60 mm (2 3/8 in) × 3, cone type

Woofer: 180 mm (7 1/8 in) × 2, cone type

### Inputs

AUDIO/PARTY CHAIN IN L/R:

Voltage 2 V, impedance 10 kilohms

MIC:

Sensitivity 1 mV, impedance 10 kilohms

### Outputs

AUDIO/PARTY CHAIN OUT L/R:

Voltage 2 V, impedance 600 ohms

### USB section and supported audio formats

ψ (USB) port:

Type A, maximum current 2.1 A

Supported bit rate:

MP3 (MPEG1 Audio Layer-3):

32 kbps – 320 kbps, VBR

WMA: 32 kbps – 192 kbps, VBR

Sampling frequencies:

MP3 (MPEG1 Audio Layer-3):

32/44.1/48 kHz

WMA: 44.1 kHz

### BLUETOOTH section

Communication system:

BLUETOOTH Standard version 4.2

Output:

BLUETOOTH Standard Power Class 2

Maximum output power:

< 20.0 dBm

Maximum communication range:

Line of sight approx. 10 m (33 feet)<sup>1)</sup>

Frequency band:

2.4 GHz band (2.4000 GHz – 2.4835 GHz)

Modulation method:

FHSS (Freq Hopping Spread Spectrum)

Compatible BLUETOOTH profiles<sup>2)</sup>:

A2DP (Advanced Audio Distribution Profile)

AVRCP (Audio Video Remote Control Profile)

HFP (Hands-free Profile)

HSP (Headset Profile)

SPP (Serial Port Profile)

Supported codecs:

SBC (Sub Band Codec)

AAC (Advanced Audio Coding)

LDAC

<sup>1)</sup> The actual range will vary depending on factors such as obstacles between devices, magnetic fields around a microwave oven, static electricity, reception sensitivity, antenna's performance, operating system, software application, etc.

<sup>2)</sup> BLUETOOTH standard profiles indicate the purpose of BLUETOOTH communication between devices.



## NFC section

Maximum output power:  
< 60 dB $\mu$ A/m at 10 m  
Operating frequency:  
13.56 MHz

## Lithium-ion battery section

### GTK-XB60:

Normal voltage: 14.4 V  $\approx$   
Normal capacity: 2500 mAh, 36 Wh  
Maximum charging current: 1 A  
Maximum charging voltage: 16.7 Vdc

### GTK-XB90:

Normal voltage: 21.6 V  $\approx$   
Normal capacity: 2500 mAh, 54 Wh  
Maximum charging current: 1 A  
Maximum charging voltage:  
24.9 Vdc

## Usage life of the lithium-ion battery

### When the Speaker Lights are turned off:

#### GTK-XB60:

3.5 hours (at the maximum volume level)  
5 hours (at the maximum volume level with the STAMINA mode turned on)  
14 hours (at volume level 17)

#### GTK-XB90:

3.5 hours (at the maximum volume level)  
5 hours (at the maximum volume level with the STAMINA mode turned on)  
16 hours (at volume level 16)

### When the Speaker Lights are turned on:

#### GTK-XB60:

3 hours (at the maximum volume level)

#### GTK-XB90:

3 hours (at the maximum volume level)

The times given above:

- were measured using a predetermined music source.
- may vary depending on the playback content.
- will be shortened if you charge and discharge the battery repeatedly.

## General

### Power requirements:

North American model: AC 120 V, 60 Hz  
Other models: AC 120 V — 240 V, 50/60 Hz

### Power consumption:

GTK-XB60: 55 W  
GTK-XB90: 60 W

### Standby power consumption:

When BLUETOOTH standby mode is set to off: 0.5 W (eco mode)  
When BLUETOOTH standby mode is set to on: 1.5 W (all wireless network ports on)

### Dimensions (W/H/D) (Approx.):

GTK-XB60:  
264 mm  $\times$  552 mm  $\times$  272 mm  
(10  $\frac{1}{2}$  in  $\times$  21  $\frac{3}{4}$  in  $\times$  10  $\frac{3}{4}$  in)  
GTK-XB90:  
336 mm  $\times$  670 mm  $\times$  335 mm  
(13  $\frac{1}{4}$  in  $\times$  26  $\frac{1}{2}$  in  $\times$  13  $\frac{1}{4}$  in)

### Mass (Approx.):

GTK-XB60: 8 kg (17 lb 11 oz)  
GTK-XB90: 14 kg (30 lb 14 oz)

### Quantity of the system:

1 piece

### Supplied accessories:

AC power cord (1)

Design and specifications are subject to change without notice.

---

## License and Trademark Notice

- MPEG Layer-3 audio coding technology and patents licensed from Fraunhofer IIS and Thomson.
- Windows Media is either a registered trademark or trademark of Microsoft Corporation in the United States and/or other countries.
- This product is protected by certain intellectual property rights of Microsoft Corporation. Use or distribution of such technology outside of this product is prohibited without a license from Microsoft or an authorized Microsoft subsidiary.
- The BLUETOOTH® word mark and logos are registered trademarks owned by Bluetooth SIG, Inc. and any use of such marks by Sony Corporation is under license. Other trademarks and trade names are those of their respective owners.
- The N-Mark is a trademark or registered trademark of NFC Forum, Inc. in the United States and in other countries.
- Google Play and Android are trademarks of Google Inc.
- LDAC™ and LDAC logo are trademarks of Sony Corporation.
- Apple, the Apple logo, iPhone, and iPod touch are trademarks of Apple Inc., registered in the U.S. and other countries. App Store is a service mark of Apple Inc.
- “Made for iPod” and “Made for iPhone” mean that an electronic accessory has been designed to connect specifically to iPod or iPhone, respectively, and has been certified by the developer to meet Apple performance standards. Apple is not responsible for the operation of this device or its compliance with safety and regulatory standards. Please note that the use of this accessory with iPod or iPhone may affect wireless performance.
- WALKMAN and WALKMAN logo are registered trademarks of Sony Corporation.
- All other trademarks and registered trademarks are of their respective holders. In this manual, ™ and ® marks are not specified.



## AVERTISSEMENT

### **Afin de réduire les risques d'incendie ou de choc électrique, n'exposez pas cet appareil à la pluie ni à l'humidité.**

Pour éviter les risques d'incendie, ne couvrez pas l'orifice de ventilation de l'appareil avec des journaux ou des nappes, des rideaux, etc.

Ne placez pas l'appareil à proximité de flammes nues, telles que des bougies allumées.

Pour éviter les risques d'incendie ou de décharge électrique, n'exposez pas l'appareil aux gouttes ou aux éclaboussures, et ne placez pas sur ce dernier d'objets contenant des liquides, tels que des vases.

La fiche principale étant utilisée pour déconnecter l'appareil du secteur, branchez l'appareil sur une prise secteur facilement accessible. Si vous constatez une anomalie de l'appareil, débranchez immédiatement la fiche principale de la prise secteur.

N'installez pas l'appareil dans un endroit exigu tel qu'une bibliothèque ou un meuble encastré.

N'exposez pas les batteries ou les équipements dans lesquelles des batteries sont installées à une chaleur excessive, par exemple la lumière directe du soleil ou le feu.

L'appareil n'est pas déconnecté du secteur tant qu'il est branché à la prise secteur, même si l'appareil lui-même a été éteint.

Doit être utilisé seulement à l'intérieur.

## Avis pour les clients situés aux États-Unis

### **Enregistrement du propriétaire**

Le numéro de modèle et de série se trouvent à l'arrière de l'unité. Enregistrez ces numéros dans l'espace fourni ci-dessous. Faites référence à ces numéros chaque fois que vous contactez votre revendeur Sony au sujet de ce produit.

N° de modèle \_\_\_\_\_

N° de série \_\_\_\_\_

### **Instructions de sécurité importantes**

- 1) Lisez ces instructions.
- 2) Conservez ces instructions.
- 3) Tenez compte de tous les avertissements.
- 4) Suivez toutes les instructions.
- 5) N'utilisez pas cet appareil à proximité d'eau.
- 6) Nettoyez-le uniquement avec un chiffon sec.
- 7) Ne bloquez aucune ouverture de ventilation. Effectuez l'installation conformément aux instructions du fabricant.
- 8) N'installez pas l'équipement près de sources de chaleur telles que des radiateurs, des bouches d'air chaud, des cuisinières ou d'autres appareils (y compris les amplificateurs) qui génèrent de la chaleur.
- 9) Ne détériorez pas le dispositif de sécurité de la fiche polarisée ou de terre. Une fiche polarisée possède deux lames, dont l'une est plus grosse que l'autre. Une fiche de terre possède deux lames et une troisième broche de terre. La grosse lame ou la troisième broche sont prévues pour votre sécurité. Si la fiche fournie ne rentre pas dans la prise, consultez un électricien pour faire remplacer la prise obsolète.
- 10) Protégez le cordon d'alimentation pour éviter qu'il soit piétiné ou pincé, notamment au niveau des fiches, des prises secteur et à la sortie de l'appareil.
- 11) Utilisez uniquement les attaches/accessoires spécifiés par le fabricant.

- 12) Utilisez uniquement le chariot, le pied, le trépied, le support ou la table recommandé par le fabricant, ou vendu avec l'appareil. Si vous placez l'appareil sur un chariot, veillez à le déplacer avec précaution pour éviter qu'un des deux éléments ne bascule et ne vous blesse.
- 13) Débranchez cet appareil pendant les orages ou au cours des longues périodes de non-utilisation.
- 14) Confiez toutes les réparations à du personnel qualifié. Une réparation est nécessaire en cas de détérioration, par exemple si le cordon d'alimentation ou la prise secteur est endommagé, si des corps étrangers ou du liquide se sont introduits dans l'appareil, si l'appareil a été exposé à la pluie ou à l'humidité, s'il fonctionne mal ou s'il est tombé.



Ce symbole est destiné à alerter l'utilisateur de la présence d'une « tension dangereuse » non isolée dans le boîtier de l'appareil qui peut être assez importante pour constituer un risque d'électrocution.



Ce symbole est destiné à alerter l'utilisateur de la présence d'instructions d'utilisation et d'entretien importantes dans la documentation accompagnant l'appareil.

## REMARQUE :

Cet équipement a été testé et déclaré conforme aux limites pour appareils numériques de classe B, selon la section 15 des règlements de la FCC. Ces limites sont conçues pour fournir une protection raisonnable contre les interférences nuisibles dans une installation résidentielle. Cet équipement produit, utilise et peut irradier une énergie de radiofréquence et, s'il n'est pas installé et utilisé conformément aux instructions, peut causer une interférence nuisible pour les radiocommunications.

Il n'existe toutefois aucune garantie que de telles interférences ne se produiront pas dans une installation particulière. Si cet équipement cause des interférences nuisibles à la réception des signaux de radio ou de télévision, ce qui peut être déterminé en allumant et en éteignant l'appareil, l'utilisateur est invité à essayer de corriger ces interférences par l'un des moyens suivants :

- Réorienter ou déplacer l'antenne réceptrice.
- Augmenter l'espacement entre l'équipement et le récepteur.
- Brancher l'équipement sur une prise de courant d'un circuit autre que celui sur lequel le récepteur est branché.
- Consulter le revendeur ou un technicien radio/TV qualifié pour obtenir de l'aide.

## ATTENTION

Vous êtes averti que tout changement ou toute modification non approuvé expressément dans ce manuel peut annuler votre droit d'utiliser cet équipement.

Cet appareil ne doit pas être placé près d'une autre antenne ou d'un autre émetteur, ni utilisé avec ces équipements.

Cet équipement est conforme aux limites d'exposition aux rayonnements FCC énoncées pour un environnement non contrôlé et il satisfait les recommandations en matière d'exposition aux radiofréquences (RF) de la FCC. Cet équipement émet de très faibles niveaux d'énergie de radiofréquence et il est jugé conforme sans évaluation d'exposition maximale admissible.

## Pour les clients situés au Canada

Le présent appareil est conforme aux CNR d'Industrie Canada applicables aux appareils radio exempts de licence. L'exploitation est autorisée aux deux conditions suivantes :

- 1) l'appareil ne doit pas produire de brouillage;
- 2) l'utilisateur de l'appareil doit accepter tout brouillage radioélectrique subi, même si le brouillage est susceptible d'en compromettre le fonctionnement.

Cet équipement est conforme aux limites d'exposition aux rayonnements énoncées pour un environnement non contrôlé et respecte les règles d'exposition aux fréquences radioélectriques (RF) CNR-102 de l'IC. Cet équipement émet une énergie RF très faible qui est considérée comme conforme sans évaluation de l'exposition maximale autorisée.

Ce système est conçu pour être utilisé aux fins suivantes :

- Lire des sources musicales présentes sur des périphériques USB ou des périphériques BLUETOOTH
- Profiter d'activités sociales avec la « Chaîne pour soirée » ou la fonction d'ajout d'enceinte

---

## À propos de ce manuel

- Certaines illustrations sont présentées sous forme de dessins conceptuels et peuvent différer des équipements réels.
- Les instructions de ce manuel sont destinées aux modèles GTK-XB60 et GTK-XB90. Sauf mention contraire, le GTK-XB60 est utilisé à des fins d'illustration.

---

## Table des matières

À propos de ce manuel .....	4
Guide des pièces et commandes.....	6

---

### Préparation

Mise sous tension du système.....	10
Transport du système.....	10
Positionnement du système à l'horizontale.....	11
À propos de la gestion de l'énergie .....	11
Charge de la batterie.....	11

---

### Périphérique USB

Avant d'utiliser le périphérique USB.....	13
Lecture d'un fichier.....	13

---

### Connexion BLUETOOTH

Pairage de ce système avec un périphérique BLUETOOTH .....	15
Connexion BLUETOOTH à une touche par NFC .....	17
Écouter de la musique sur un périphérique BLUETOOTH .....	18
À propos de la technologie sans fil BLUETOOTH .....	20
Lecture à l'aide d'un codec sonore de qualité élevée (AAC/LDAC™) .....	20
Réglage du mode veille BLUETOOTH .....	21
Activation ou désactivation du signal BLUETOOTH.....	21
Utilisation de « Sony   Music Center » et « Fiestable » via la connexion BLUETOOTH .....	22

---

### Réglage du son

Réglage du son.....	23
---------------------	----

---

### Autres opérations

Profiter de la lecture câblée à l'aide de plusieurs systèmes (fonction Chaîne pour soirée câblée) .....	24
Profiter de la lecture sans fil avec plusieurs systèmes (fonction Chaîne pour soirée sans fil).....	27
Écouter de la musique sans fil avec deux systèmes (fonction Ajout d'enceinte) .....	28
Écouter de la musique avec les voyants des enceintes .....	30
Effectuer des appels mains libres .....	31
Utilisation d'un équipement facultatif.....	32
Utilisation d'un microphone facultatif.....	32
Réglage de la fonction de veille automatique .....	33
Économiser l'énergie de la batterie .....	33

---

### Informations supplémentaires

Informations sur les périphériques compatibles .....	34
Guide de dépannage .....	35
Précautions .....	39
Spécifications.....	41
Avis concernant la licence et les marques commerciales .....	43

# Guide des pièces et commandes

GTK-XB60

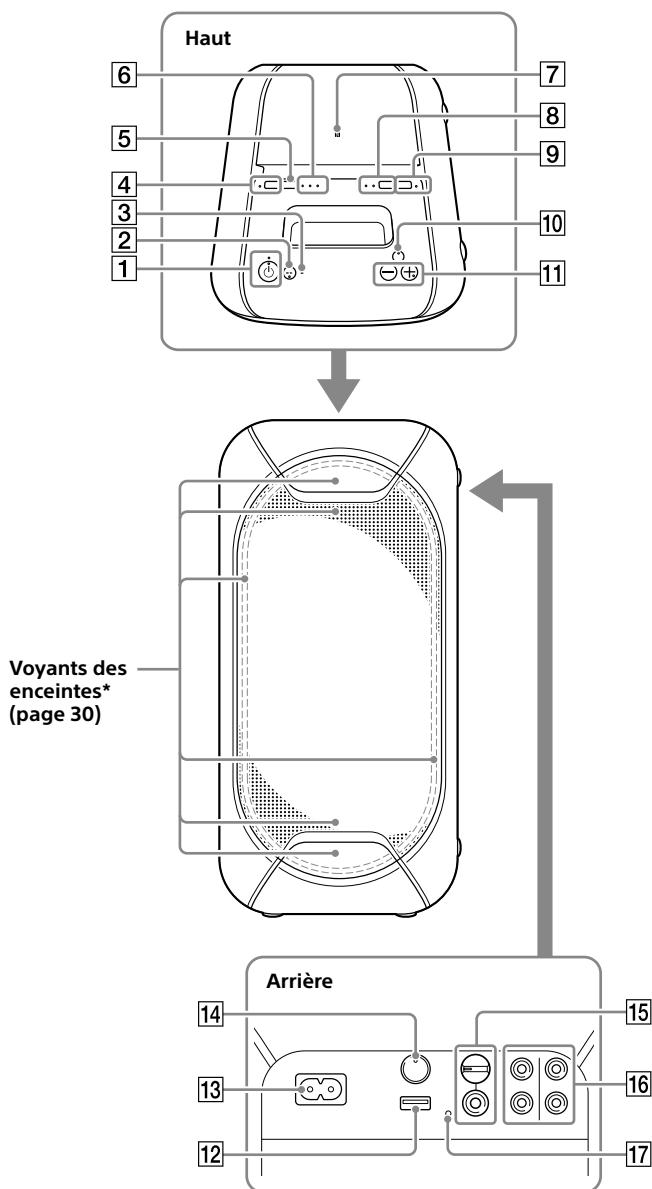

\* Évitez de regarder directement les pièces qui émettent de la lumière lorsque les voyants des enceintes sont allumés.



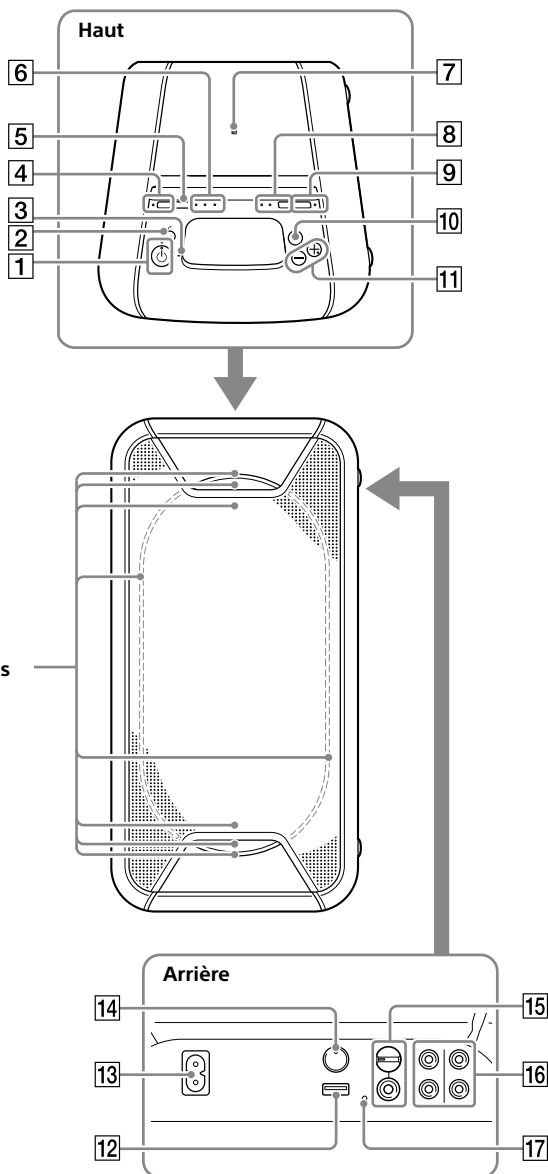

Voyants des enceintes\* (page 30)

\* Évitez de regarder directement les pièces qui émettent de la lumière lorsque les voyants des enceintes sont allumés.

**1** Touche  (marche)



Appuyez sur cette touche pour allumer ou éteindre le système.

**Indicateur  (marche)**

- S'allume en vert lorsque le système est allumé.
- S'allume en orange lorsque le système est éteint et lorsque le mode veille BLUETOOTH est activé.

**Indicateur CHARGE (page 11)**

S'allume en orange pendant que la batterie se charge.

**2** Touche  (lire/pause)/  
(appel)\*

- Appuyez sur cette touche pour lire/mettre en pause la musique.
- Appuyez sur cette touche pour recevoir un appel ou y mettre fin lorsque vous utilisez la fonction d'appel mains libres avec votre téléphone portable connecté par BLUETOOTH (page 31).

**3** Microphone intégré

**4** Touche **STAMINA – BATTERY**

- Appuyez sur cette touche pour activer le mode économie d'énergie (mode STAMINA) lorsque vous utilisez la batterie intégrée (page 33).
- Maintenez-la enfoncée pour vérifier le niveau de batterie restant (page 12).

**Indicateur STAMINA – BATTERY**

S'allume lorsque le mode STAMINA est activé (page 33).

**5** Touche **FUNCTION – PAIRING**

- Appuyez plusieurs fois sur cette touche pour sélectionner la fonction BLUETOOTH, USB ou Entrée audio.
- Lorsque la fonction BLUETOOTH est sélectionnée, maintenez la touche enfoncée pour activer le pairage BLUETOOTH.
- Appuyez sur cette touche pour arrêter la démonstration sonore intégrée.

**6** Indicateur  (BLUETOOTH)  
(page 20)

Indicateur USB (page 13)

Indicateur AUDIO IN (page 32)

**7**  (Marque-N) (page 17)

**8** Touche ADD (page 28)

Indicateurs ADD L/R (page 28)

**9** Touche **W.PARTY CHAIN – LIGHT**

- Appuyez sur cette touche pour activer la fonction Chaîne pour soirée sans fil (page 27).
- Maintenez-la enfoncée pendant au moins 3 secondes pour allumer ou éteindre les voyants des enceintes (page 30).

**Indicateur W.PARTY CHAIN – LIGHT**

S'allume lorsque la fonction Chaîne pour soirée sans fil est utilisée (page 27).

**10** Touche **EXTRA BASS**

- Appuyez sur cette touche pour obtenir un son plus dynamique (page 23).
- Maintenez la touche enfoncée plus de 3 secondes lorsque le cordon d'alimentation secteur est connecté pour lire la démonstration sonore intégrée.

**Indicateur EXTRA BASS**

S'allume lorsque la fonction EXTRA BASS est activée (page 23).

**11** Touches de volume +\*/–

Appuyez sur ces touches pour régler le volume.

**12** Port  (USB)

Permet de connecter un périphérique USB.

**13** Prise AC IN (page 10)

**14** Touche **PARTY CHAIN** (page 26)

Indicateur **PARTY CHAIN** (page 26)

## 15 Prise MIC (page 32)

Bouton MIC LEVEL (MIN/MAX)  
(page 32)

## 16 Prises d'entrée et de sortie audio

Utilisez un cordon audio (non fourni) pour établir une connexion comme suit :



- Prises AUDIO/PARTY CHAIN OUT L/R
  - Se raccordent aux prises d'entrée audio d'un équipement facultatif.
  - Se raccordent à un autre système audio pour profiter de la fonction Chaîne pour soirée câblée (page 24).
- Prises AUDIO/PARTY CHAIN IN L/R
  - Se raccordent aux prises de sortie audio d'un téléviseur ou d'un équipement audio/vidéo. Le son est émis par ce système.
  - Se raccordent à un autre système audio pour profiter de la fonction Chaîne pour soirée câblée (page 24).

## 17 Touche RESET

\* La touche  et la touche de volume + présentent un point tactile. Utilisez ce point tactile comme repère lorsque vous commandez le système.

## États des indicateurs

Les états des indicateurs de l'unité sont présentés dans les illustrations suivantes.

État de l'indicateur	Illustration
Clignotant	
Allumé fixement	
Éteint	

# Mise sous tension du système

- 1 Connectez le cordon d'alimentation secteur (fourni) à la prise AC IN située à l'arrière de l'unité, puis à la prise murale.

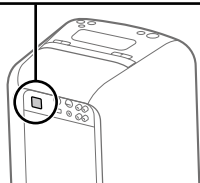
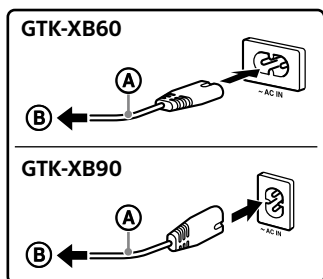

Ⓐ Cordon d'alimentation secteur (fourni)

Ⓑ Vers la prise murale

Le système s'allume en mode démonstration et la démonstration démarre automatiquement.

- 2 Appuyez sur  pour allumer le système.

L'indicateur  s'allume fixement en vert.

### Conseil

Le système peut être utilisé avec la batterie intégrée plutôt qu'avec le cordon d'alimentation secteur (fourni) connecté à une prise murale si vous avez chargé la batterie avant utilisation. Pour des informations détaillées, voir « Charge de la batterie » (page 11).

## Désactivation de la démonstration

Maintenez enfoncé **W.PARTY CHAIN – LIGHT** pendant au moins 3 secondes pendant l'exécution de la démonstration.

La démonstration s'arrête et le système passe en mode veille. Lorsque vous maintenez enfoncé **W.PARTY CHAIN – LIGHT** en mode veille, ou si vous déconnectez et reconnectez le cordon d'alimentation secteur, le système passe en mode démonstration.

## Transport du système

Avant de transporter le système, déconnectez tous les cordons.

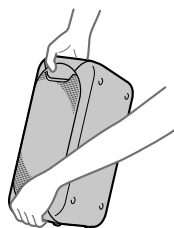

### Remarque

Il est très important de bien positionner les mains lors du déplacement du système pour éviter des blessures personnelles et/ou un endommagement du matériel.

## Positionnement du système à l'horizontale

Vous pouvez également positionner le système à l'horizontale comme illustré ci-dessous. (Placez vers le bas le côté doté des pieds en caoutchouc.)

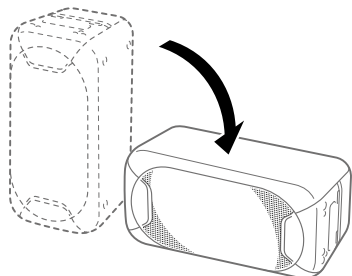

### Conseil

Lorsque vous modifiez l'orientation du système, les haut-parleurs d'aigus qui émettent le son des canaux gauche et droit commutent automatiquement vers les deux unités supérieures (GTK-XB90 seulement).

## À propos de la gestion de l'énergie

- Par défaut, ce système passe automatiquement hors tension après environ 15 minutes d'inactivité, et si aucun signal audio n'est détecté. Pour des informations détaillées, voir « Réglage de la fonction de veille automatique » (page 33).
- Vous pouvez réduire la consommation électrique grâce au mode STAMINA. Pour des informations détaillées, voir « Économiser l'énergie de la batterie » (page 33).

## Charge de la batterie

Le système peut être utilisé avec la batterie intégrée (rechargeable) plutôt qu'avec le cordon d'alimentation secteur connecté à une prise murale si la batterie est suffisamment chargée.

**Connectez le cordon d'alimentation secteur (fourni) à la prise AC IN située à l'arrière de l'unité, puis à la prise murale.**

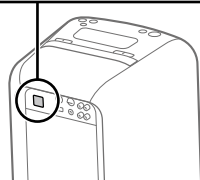
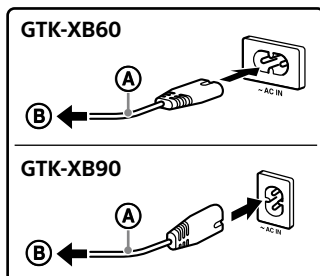

- Ⓐ Cordon d'alimentation secteur (fourni)
- Ⓑ Vers la prise murale

L'indicateur CHARGE s'allume fixement en orange. Après 4h environ, la charge est terminée et l'indicateur s'éteint.

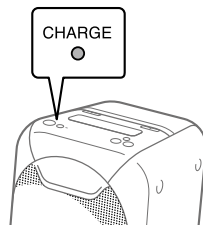

## Remarques

- Selon les conditions d'utilisation, la charge de la batterie peut prendre plus de temps.
- Même si vous ne prévoyez pas d'utiliser le système pendant une longue période, chargez la batterie à sa totale capacité une fois tous les six mois pour conserver ses performances.
- Dans un environnement extrêmement froid ou chaud, la charge s'arrête pour des raisons de sécurité. Si la charge dure longtemps, le système cesse également de se charger. Dans ces conditions, l'indicateur CHARGE continue de clignoter rapidement en orange, mais il ne s'agit pas d'un dysfonctionnement. Pour résoudre ces problèmes, débranchez le cordon d'alimentation secteur et reconnectez-le dans une température d'exploitation située entre 5 °C et 35 °C (41 °F et 95 °F).

## Conseil

Vous pouvez utiliser le système pendant qu'il se charge.

## Vérification du niveau de la batterie rechargeable

Vous pouvez vérifier le niveau de batterie restant via le guidage vocal. Vous pouvez également vérifier le niveau de batterie à l'aide de « Sony | Music Center » (page 22).

**1 Appuyez sur  pour allumer le système.**

**2 Maintenez enfoncé STAMINA – BATTERY.**

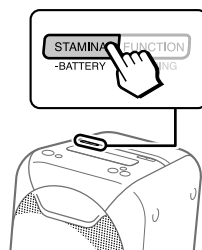

**3 Le message de guidage vocal est émis et l'indicateur CHARGE clignote comme suit selon le niveau de batterie restant.**

Message (niveau de batterie)	L'indicateur CHARGE clignote
« Fully charged (Pleine charge) » (80 % à 100 %)	4 fois
« About 70% (Environ 70 %) » (60 % à 79 %)	3 fois
« About 50% (Environ 50 %) » (30 % à 59 %)	2 fois
« About 20% (Environ 20 %) » (11 % à 29 %)	Une fois
« Please charge (Charge requise) » (moins de 10 %)	Constamment

## Conseil

« Please charge (Charge requise) » est automatiquement généré lorsque le niveau de batterie restant est inférieur à 10 %.

### Avant d'utiliser le périphérique USB

Pour connaître les périphériques USB compatibles, voir « Informations sur les périphériques compatibles » (page 34).

Lorsque vous utilisez des périphériques Apple avec ce système, connectez-les via une connexion BLUETOOTH (page 15). L'utilisation de périphériques Apple via une connexion USB n'est pas prise en charge.

#### Remarques

- Lorsqu'une connexion par câble USB est nécessaire, utilisez le câble USB fourni avec le périphérique USB. Pour des informations détaillées sur l'utilisation, consultez le mode d'emploi fourni avec le périphérique USB.
- Ne connectez pas le système et le périphérique USB par l'intermédiaire d'un concentrateur USB.
- Une fois le périphérique USB connecté, le système lit tous les fichiers qu'il contient. S'il y a de nombreux dossiers ou fichiers sur le périphérique USB, cette lecture peut prendre longtemps.
- Avec certains périphériques USB connectés, un délai peut être observé avant que le système effectue une opération.
- La compatibilité avec tous les logiciels de codage/écriture n'est pas garantie. Si les fichiers audio présents sur le périphérique USB ont été encodés à l'origine avec un logiciel incompatible, ils peuvent produire du bruit ou des interruptions de son, ou ne pas être lus du tout.
- Ce système ne prend pas nécessairement en charge toutes les fonctions proposées par le périphérique USB connecté.

### Pour utiliser le système comme chargeur de batterie

Vous pouvez utiliser le système comme chargeur de batterie pour les périphériques USB qui possèdent une fonction de recharge.

#### Connectez le périphérique USB au port $\psi$ (USB).

La charge démarre lorsque le périphérique USB est connecté au port  $\psi$  (USB). Pour des informations détaillées, reportez-vous au mode d'emploi de votre périphérique USB.

### Lecture d'un fichier

Les formats de fichiers audio suivants sont pris en charge :

- MP3 : extension de fichier « .mp3 »
- WMA : extension de fichier « .wma »

**1 Appuyez plusieurs fois sur **FUNCTION – PAIRING** jusqu'à ce que l'indicateur USB de l'unité s'allume fixement.**

**2 Connectez le périphérique USB au port  $\psi$  (USB).**

**3 Appuyez sur  $\blacktriangleright$ ||/  $\curvearrowright$  pour commencer la lecture.**

Vous pouvez contrôler les opérations de lecture et sélectionner facilement de la musique dans une liste musicale sur le périphérique USB en utilisant « Sony | Music Center » (page 22).

**4 Appuyez sur les touches de volume +/- pour régler le volume.**

## Autres opérations

Pour	Faites cela
Passer en pause de la lecture	Appuyez sur ►  /↻. Pour reprendre la lecture, appuyez à nouveau sur ►  /↻.
Lire la piste suivante	Appuyez deux fois sur ►  /↻.
Lire la piste précédente	Appuyez trois fois sur ►  /↻.

### Remarques

- Ce système ne peut pas lire les fichiers audio présents sur le périphérique USB dans les cas suivants :
  - lorsque le nombre total de fichiers audio présents sur un périphérique USB dépasse 999.
  - lorsque le nombre de dossiers présents sur un périphérique USB dépasse 75 (y compris le dossier « ROOT » et les dossiers vides).

Il est possible que ces nombres varient en fonction de la structure des fichiers et dossiers. Ne sauvegardez pas d'autres types de fichiers ou des dossiers inutiles sur un périphérique USB contenant des fichiers audio.

- Le système ne peut lire que jusqu'à huit niveaux hiérarchiques d'arborescence de dossiers.
- Les dossiers qui ne contiennent pas de fichiers audio sont ignorés.
- Notez que même lorsque le nom de fichier porte l'extension de fichier correcte, si le fichier réel est différent, il se peut que le système produise du bruit ou dysfonctionne.





### Pairage de ce système avec un périphérique BLUETOOTH

Le pairage est une opération qui permet à des périphériques BLUETOOTH de s'enregistrer mutuellement au préalable. Une fois que l'opération de pairage est exécutée, il est inutile de la réexécuter pour ces périphériques.

Si votre périphérique est un smartphone compatible NFC, la procédure de pairage manuel est inutile. (Voir « Connexion BLUETOOTH à une touche par NFC » (page 17).)

**1** Placez le périphérique BLUETOOTH dans un rayon d'un mètre (3 pieds) du système.

**2** Sélectionnez la fonction BLUETOOTH.

- ① Appuyez sur  pour allumer le système.
- ② Appuyez plusieurs fois sur **FUNCTION - PAIRING** jusqu'à ce que l'indicateur  (BLUETOOTH) de l'unité clignote lentement.

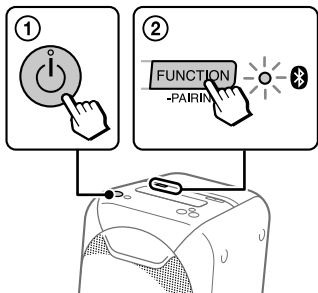

#### Conseil

Lorsqu'il n'y a aucune information de pairage sur le système (par exemple, la première fois que vous utilisez la fonction BLUETOOTH après l'achat), l'indicateur  (BLUETOOTH) clignote rapidement à l'écran et le système passe automatiquement en mode de pairage. Dans ce cas, passez à l'étape 4.

**3** Maintenez enfoncé **FUNCTION - PAIRING** pendant au moins 3 secondes.

Le guidage vocal (« Bluetooth pairing (Pairage Bluetooth) ») est émis et l'indicateur  (BLUETOOTH) clignote rapidement.

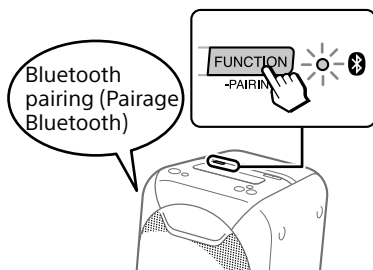

**4** Activez la fonction BLUETOOTH sur le périphérique BLUETOOTH.

Pour des informations détaillées, reportez-vous au mode d'emploi de votre périphérique BLUETOOTH.

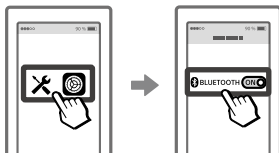

**5** Sélectionnez « GTK-XB60 », « GTK-XB90 » sur l'écran du périphérique BLUETOOTH.



#### Remarque

Si une clé de passe est requise sur le périphérique BLUETOOTH, entrez « 0000 ». La « clé de passe » est parfois appelée « code de passe », « code PIN », « numéro PIN » ou « mot de passe ».

## 6 Vérifiez qu'une connexion BLUETOOTH a bien été établie.

Une fois qu'une connexion BLUETOOTH est établie, le système émet un signal de notification, et l'indicateur  (BLUETOOTH) sur l'unité cesse de clignoter et s'allume fixement.

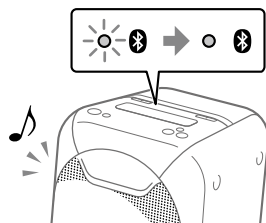

Avec certains périphériques BLUETOOTH, la connexion peut démarrer automatiquement une fois le pairage terminé.

### Remarques

- Vous pouvez effectuer le pairage d'un maximum de 8 périphériques BLUETOOTH. Si un 9<sup>e</sup> périphérique BLUETOOTH est inclus au pairage, le périphérique le plus anciennement associé est supprimé.
- Si vous voulez effectuer un pairage avec un autre périphérique BLUETOOTH, répétez les étapes 1 à 6.
- Si le dernier périphérique BLUETOOTH connecté est situé à proximité, une connexion BLUETOOTH est automatiquement établie et l'indicateur BLUETOOTH s'allume fixement.

## Pour annuler l'opération de pairage

Appuyez sur **FONCTION – PAIRING**.

## Pour mettre fin à la connexion BLUETOOTH

Désactivez la fonction BLUETOOTH sur le périphérique connecté.

### Remarque

Avec certains périphériques BLUETOOTH, la connexion BLUETOOTH peut être automatiquement interrompue lorsque vous arrêtez la lecture.

## Effacement de toutes les informations d'enregistrement de pairage

Pour effacer toutes les informations d'enregistrement de pairage, vous devez rétablir les réglages d'usine par défaut du système. Voir « Rétablissement des réglages d'usine par défaut du système » (page 39).

### Remarque

Une fois toutes les informations de pairage du système effacées, l'iPhone/iPod touch risque de ne pas pouvoir se connecter au système. Dans ce cas, supprimez les informations de pairage du système dans l'iPhone/iPod touch, puis recommencez la procédure de pairage.

# Connexion BLUETOOTH à une touche par NFC

NFC (Near Field Communication) est une technologie qui permet à différents périphériques, tels que des smartphones et des puces électroniques, de communiquer sans fil à courte portée.

Lorsque vous touchez le système avec un smartphone compatible NFC, le système effectue automatiquement :

- l'activation de la fonction BLUETOOTH.
- l'exécution du pairage et l'établissement de la connexion BLUETOOTH.

## Smartphones compatibles

Les smartphones qui intègrent une fonction NFC (SE : Android™ 2.3.3 ou supérieur, sauf Android 3.x)

## Remarque

Selon le smartphone compatible NFC, vous devrez peut-être effectuer à l'avance les étapes suivantes sur votre smartphone compatible NFC.

- Activez la fonction NFC. Pour des informations détaillées, reportez-vous au mode d'emploi du smartphone compatible NFC.
- Si la version du système d'exploitation de votre smartphone compatible NFC est antérieure à Android 4.1.x, téléchargez et démarrez l'application « Connexion NFC facile ». « Connexion NFC facile » est une application gratuite pour les smartphones Android que vous pouvez télécharger sur Google Play™. (L'application peut être indisponible dans certains pays/régions.)

- 1 Activez la fonction NFC d'un périphérique BLUETOOTH, par exemple un smartphone ou une tablette.



- 2 Avec le périphérique BLUETOOTH, touchez la Marque-N sur l'unité jusqu'à ce que le périphérique BLUETOOTH réponde au système.

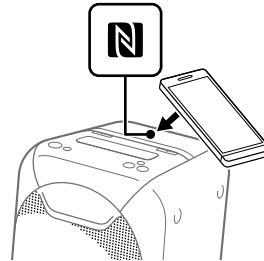

Terminez la connexion en suivant les instructions qui s'affichent sur le périphérique BLUETOOTH.

Une fois la connexion BLUETOOTH établie, l'indicateur Bluetooth (BLUETOOTH) de l'unité cesse de clignoter et s'allume fixement.

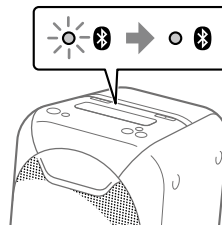

### Conseil

Si le pairage et la connexion BLUETOOTH échouent, procédez comme suit :

- Si vous utilisez un étui vendu dans le commerce, retirez le smartphone de celui-ci.
- Avec le smartphone, touchez à nouveau la Marque-N de l'unité.
- Relancez l'application « Connexion NFC facile ».
- Déverrouillez l'écran du périphérique BLUETOOTH.

### Pour mettre fin à la connexion BLUETOOTH

Avec le périphérique BLUETOOTH, touchez à nouveau la Marque-N de l'unité.

### Effacement de toutes les informations d'enregistrement de pairage

Pour effacer toutes les informations d'enregistrement de pairage, vous devez rétablir les réglages d'usine par défaut du système. Voir « Rétablissement des réglages d'usine par défaut du système » (page 39).

### Remarque

Une fois toutes les informations de pairage du système effacées, l'iPhone/iPod touch risque de ne pas pouvoir se connecter au système. Dans ce cas, supprimez les informations de pairage du système dans l'iPhone/iPod touch, puis recommencez la procédure de pairage.

## Écouter de la musique sur un périphérique BLUETOOTH

Vous pouvez écouter de la musique sur un périphérique BLUETOOTH connecté.

Vérifiez les points suivants avant de lire de la musique :

- La fonction BLUETOOTH du périphérique BLUETOOTH est activée.
- Le pairage est effectué (page 15).

### 1 Appuyez plusieurs fois sur FUNCTION – PAIRING jusqu'à ce que l'indicateur (BLUETOOTH) de l'unité s'allume fixement.

Le dernier périphérique BLUETOOTH connecté est automatiquement connecté.

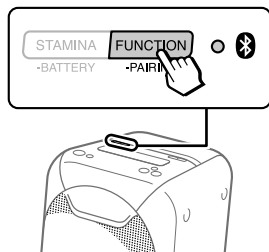

### Remarque

Si l'indicateur  (BLUETOOTH) clignote, la connexion BLUETOOTH n'a pas été établie. Dans ce cas, effectuez la procédure de pairage et établissez une connexion BLUETOOTH.

## 2 Démarrez la lecture d'une source audio sur le périphérique BLUETOOTH.

Pour des informations détaillées, reportez-vous au mode d'emploi de votre périphérique BLUETOOTH. Vous pouvez également utiliser ►||/↺ sur le système pour lire/mettre en pause la musique.



## 3 Réglez le volume.

Réglez d'abord le volume sur le périphérique BLUETOOTH. Si le niveau du volume est encore trop bas, réglez-le sur le système à l'aide des touches de volume +/-.

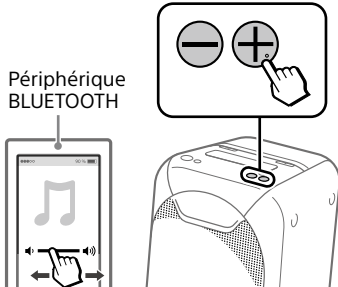

### Commutation entre périphériques BLUETOOTH connectés au système en même temps (Connexion multi-appareils)

Il est possible de connecter au système jusqu'à 3 périphériques BLUETOOTH en même temps. Pendant la lecture d'une source audio à partir de l'un des périphériques connectés, vous pouvez commuter le périphérique d'entrée BLUETOOTH en démarrant la lecture à partir d'un autre périphérique connecté.

#### Remarques

- Il est impossible d'utiliser cette fonction lorsque vous utilisez la fonction d'appel mains libres, la fonction d'ajout d'enceinte ou la fonction Chaîne pour soirée sans fil.
- Avec certains périphériques BLUETOOTH, vous risquez de ne pas pouvoir établir 3 connexions BLUETOOTH en même temps.

## À propos de la technologie sans fil BLUETOOTH

La technologie sans fil BLUETOOTH est une technologie à courte portée qui permet à des périphériques numériques d'échanger des données sans fil. La technologie sans fil BLUETOOTH fonctionne dans un rayon d'environ 10 mètres (33 pieds).

### Version, profils et codecs BLUETOOTH pris en charge

Pour des informations détaillées, voir « Section BLUETOOTH » (page 41).

#### Indicateur (BLUETOOTH)

L'indicateur  (BLUETOOTH) de l'unité s'allume fixement ou clignote en bleu pour afficher l'état BLUETOOTH.

État système	État de l'indicateur
Veille BLUETOOTH	Clignotement lent
Pairage BLUETOOTH	Clignotement rapide
La connexion BLUETOOTH est établie	Allumé fixement

## Lecture à l'aide d'un codec sonore de qualité élevée (AAC/LDAC™)

Ce système peut recevoir des données au format de codec AAC ou LDAC à partir d'un périphérique BLUETOOTH. Il offre une lecture dont la qualité sonore est supérieure.

Vous pouvez sélectionner une option de codec audio parmi les deux réglages suivants en utilisant « Sony | Music Center » (page 22). Le paramètre par défaut de ce système est « AUTO ».

- AUTO : Le système détecte le codec utilisé sur le périphérique source, puis il sélectionne automatiquement le codec optimal entre « SBC », « AAC\* » ou « LDAC\* ».
  - SBC : « SBC » est toujours appliqué quel que soit le codec utilisé sur le périphérique source.
- \* Disponible uniquement lorsque le codec est pris en charge par votre périphérique BLUETOOTH.

Pour appliquer les changements de réglage, vous devez interrompre la connexion BLUETOOTH (page 16), puis la réexécuter.

#### Remarque

Vous pouvez bénéficier d'une qualité sonore supérieure lorsque le périphérique source est compatible avec AAC/LDAC et que cette fonction est réglée sur « AUTO ». Toutefois, le son peut être interrompu selon les conditions de la communication BLUETOOTH. Si cela arrive, réglez la fonction sur « SBC ».

LDAC est une technologie de codage audio développée par Sony qui permet de transmettre un contenu audio haute résolution (Hi-Res), y compris via une connexion BLUETOOTH. Contrairement à d'autres technologies de codage compatibles BLUETOOTH, par exemple SBC, elle fonctionne sans réduction de la qualité du contenu audio haute résolution<sup>1)</sup>. Elle permet également de transmettre environ trois fois plus de données<sup>2)</sup> que les autres technologies sur un réseau sans fil BLUETOOTH avec une qualité sonore sans précédent grâce à un codage efficace et un regroupement des données optimisé.

<sup>1)</sup> Sauf le contenu au format DSD.

<sup>2)</sup> Par rapport à SBC (Sub Band Codec), lorsque la vitesse de transmission de 990 kbit/s (96/48 kHz) ou 909 kbit/s (88,2/44,1 kHz) est sélectionnée.

## Réglage du mode veille BLUETOOTH

Le mode veille BLUETOOTH permet au système de s'allumer automatiquement lorsque vous établissez la connexion BLUETOOTH avec un périphérique BLUETOOTH. Par défaut, ce réglage est désactivé.

Il ne peut être configuré qu'en utilisant « Sony | Music Center ». Pour des informations détaillées sur « Sony | Music Center », voir « Utilisation de « Sony | Music Center » et « Fiestable » via la connexion BLUETOOTH » (page 22).

### Remarque

Le mode veille BLUETOOTH ne peut être activé que lorsque le cordon d'alimentation secteur est connecté.

### Conseil

Désactivez le mode veille BLUETOOTH pour réduire la consommation d'énergie en mode veille (mode éco).

## Activation ou désactivation du signal BLUETOOTH

Vous pouvez vous connecter au système à partir d'un périphérique BLUETOOTH associé dans toutes les fonctions lorsque le signal BLUETOOTH du système est activé. Par défaut, ce réglage est activé.

**Maintenez enfoncés STAMINA – BATTERY et W.PARTY CHAIN – LIGHT pendant plus de 5 secondes pour désactiver le signal BLUETOOTH.**

L'indicateur AUDIO IN clignote une fois.

## Remarques

- Vous ne pouvez pas exécuter les opérations suivantes lorsque vous désactivez le signal BLUETOOTH :
  - Pairage et/ou connexion avec un périphérique BLUETOOTH
  - Utilisation de « Sony | Music Center » via la connexion BLUETOOTH
- Pour activer le signal BLUETOOTH, répétez la procédure présentée ci-dessus. Lorsque le signal BLUETOOTH est activé, l'indicateur AUDIO IN clignote trois fois.

## Utilisation de « Sony | Music Center » et « Fiestable » via la connexion BLUETOOTH

### À propos de l'app



Sony | Music Center



Fiestable

Vous pouvez contrôler le système de manière plus flexible et profiter de nouvelles méthodes d'utilisation de celui-ci en utilisant les apps gratuites « Sony | Music Center » et « Fiestable » sur votre smartphone/iPhone. « Sony | Music Center » et « Fiestable » sont disponibles dans Google Play et l'App Store.

## 1 Recherchez « Sony | Music Center » et téléchargez l'App dans votre smartphone/iPhone.

Vous pouvez également télécharger l'App en scannant le code bidimensionnel ci-dessous.



## 2 Établissez une connexion BLUETOOTH entre le système et votre smartphone/iPhone.

Pour des informations détaillées sur la connexion BLUETOOTH, voir « Pairage de ce système avec un périphérique BLUETOOTH » (page 15) ou « Connexion BLUETOOTH à une touche par NFC » (page 17).

## 3 Lancez « Sony | Music Center » et téléchargez « Fiestable ».



### Conseil

Vous pouvez également télécharger « Fiestable » dans l'App Store ou Google Play.

### Ce que vous pouvez faire avec « Sony | Music Center » :

- Lire de la musique sur un périphérique USB et régler les modes de lecture
- Équilibrer le son à l'aide d'EQ pré-réglés ou d'EQ personnalisés
- Changer l'effet sonore à l'aide de DJ EFFECT
- Contrôler plusieurs systèmes pendant l'utilisation de la fonction Chaîne pour soirée sans fil ou de la fonction d'ajout d'enceinte
- Vérifier le niveau de la batterie
- Configurer les différents réglages du système

### Ce que vous pouvez faire avec « Fiestable » :

- DJ Control
- Illumination
- Motion Control



► Pour plus de détails, reportez-vous à l'aide de « Sony | Music Center ».  
<http://info.vssupport.sony.net/help/>



#### Remarques

- Si l'application « Sony | Music Center » fonctionne mal, interrompez la connexion BLUETOOTH (page 16), puis réexécutez-la, de sorte qu'elle fonctionne normalement.
- Ce que vous pouvez commander avec « Sony | Music Center » varie selon le périphérique connecté.
- Les caractéristiques et la conception de l'application peuvent changer sans préavis.

## Réglage du son

### Réglage du son

Pour	Faites cela
Régler le volume	Appuyez sur les touches de volume +/-.
Générer un son plus dynamique	Appuyez sur EXTRA BASS. L'indicateur EXTRA BASS s'allume en rouge lorsque la fonction EXTRA BASS est activée.

# Profiter de la lecture câblée à l'aide de plusieurs systèmes (fonction Chaîne pour soirée câblée)

Vous pouvez connecter plusieurs systèmes audio dans une chaîne pour créer un environnement festif plus intéressant et obtenir une puissance sonore plus élevée. Un système activé de la chaîne joue le rôle d'« hôte de soirée » et partagera la musique. Les autres systèmes deviennent des « invités de soirée » et jouent la même musique que celle qui est jouée par l'« hôte de soirée ».

## Configuration de la Chaîne pour soirée câblée

Configurez une chaîne pour soirée câblée en connectant tous les systèmes à l'aide de cordons audio (non fournis).

Avant de connecter les cordons, pensez à mettre hors tension le système et à déconnecter le cordon d'alimentation secteur.

### **A** Si tous les systèmes sont équipés de la fonction Chaîne pour soirée câblée

Exemple : Lors de la connexion avec ce système comme premier système

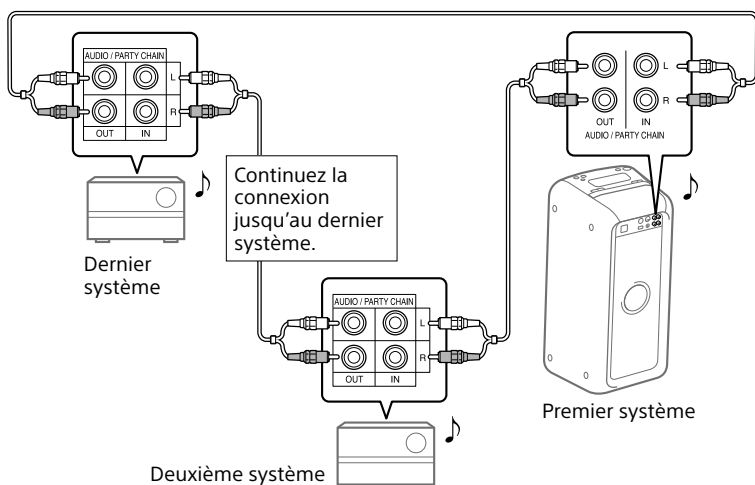

- N'importe quel système peut devenir un hôte de soirée. Vous pouvez changer l'hôte de soirée en sélectionnant un autre système présent dans la chaîne. Pour des informations détaillées, voir « Pour sélectionner un nouvel hôte de soirée » (page 26).
- Vérifiez que la fonction  (BLUETOOTH) ou USB est sélectionnée. Lorsque la fonction Entrée audio est sélectionnée, il est impossible d'utiliser cette fonction.

### Remarque

Il est inutile de connecter le dernier système au premier système. Dans ce cas, seul le premier système peut devenir un hôte de soirée.

## B Si l'un des systèmes n'est pas doté de la fonction Chaîne pour soirée câblée

Exemple : Lors de la connexion avec ce système comme premier système

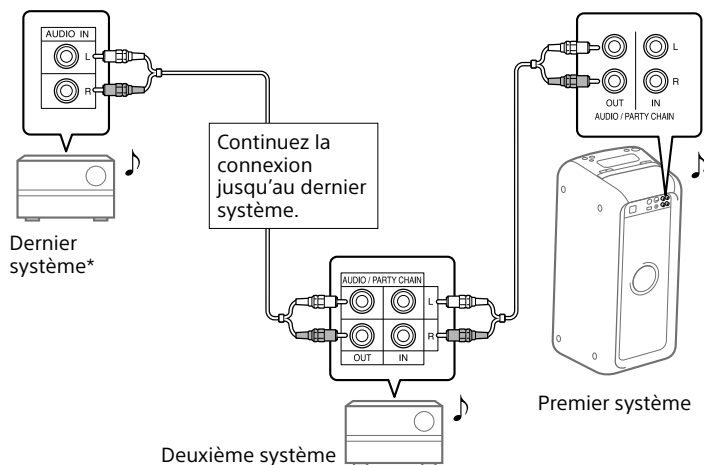

\* Connectez le système qui n'est pas doté de la fonction Chaîne pour soirée câblée au dernier système. Pensez à sélectionner la fonction Entrée audio sur le dernier système. Dans cette configuration, le son émis par le dernier système risque d'être en retard par rapport aux autres.

- Le dernier système n'est pas connecté au premier.
- Vous devez sélectionner le premier système comme hôte de soirée de sorte que tous les systèmes jouent la même musique lorsque la fonction Chaîne pour soirée câblée est activée.

## Utilisation de la fonction Chaîne pour soirée câblée

### 1 Mettez sous tension tous les systèmes.

### 2 Activez la fonction Chaîne pour soirée câblée sur le système à utiliser comme hôte de soirée.

**Exemple : Lorsque vous utilisez ce système comme hôte de soirée**

- ① Appuyez plusieurs fois sur **FUNCTION – PAIRING** pour sélectionner la fonction de votre choix.

Lorsque vous vous connectez à l'aide de **A** (page 24), ne sélectionnez pas la fonction Entrée audio. Si vous sélectionnez cette fonction, le son ne peut pas être émis.

- ② Démarrez la lecture, puis appuyez sur **PARTY CHAIN** à l'arrière de l'unité.

L'indicateur **PARTY CHAIN** s'allume. L'hôte de soirée démarre la chaîne pour soirée câblée, et les autres systèmes deviennent automatiquement des invités de soirée. Tous les systèmes jouent la même musique que celle jouée par l'hôte de soirée.

### 3 Réglez le volume sur chaque système.

#### Remarques

- Selon le nombre total de systèmes connectés, les invités de soirée peuvent avoir besoin de temps pour commencer à lire la musique.
- Changer le niveau de volume et l'effet sonore de l'hôte de soirée n'affecte pas le son émis par les invités de soirée.
- Pour connaître le fonctionnement détaillé des autres systèmes, consultez leurs modes d'emploi.

## Pour sélectionner un nouvel hôte de soirée

Ce n'est que lorsque vous vous connectez à l'aide de **A** (page 24) que vous pouvez sélectionner un nouvel hôte de soirée. Répétez l'étape 2 de « Utilisation de la fonction Chaîne pour soirée câblée » sur le système à utiliser comme nouvel hôte de soirée. L'hôte de soirée actuel devient automatiquement invité de soirée. Tous les systèmes jouent la même musique que celle jouée par le nouvel hôte de soirée.

#### Remarques

- Vous pouvez sélectionner un autre système comme nouvel hôte de soirée seulement après avoir activé la fonction Chaîne pour soirée câblée sur tous les systèmes de la chaîne.
- Si le système sélectionné ne devient pas un nouvel hôte de soirée après quelques secondes, répétez l'étape 2 dans « Utilisation de la fonction Chaîne pour soirée câblée ».

## Pour désactiver la fonction Chaîne pour soirée câblée

Appuyez sur **PARTY CHAIN** sur l'hôte de soirée.

#### Remarque

Si la fonction Chaîne pour soirée câblée ne se désactive pas après quelques secondes, appuyez à nouveau sur **PARTY CHAIN** sur l'hôte de soirée.

## Indicateur Chaîne pour soirée

L'indicateur **PARTY CHAIN** de l'unité s'allume fixement ou clignote pour indiquer l'état du système.

État système	État de l'indicateur
Hôte de soirée	Allumé fixement
Invité de soirée	Clignotant

## Profiter de la lecture sans fil avec plusieurs systèmes (fonction Chaîne pour soirée sans fil)

Vous pouvez connecter plusieurs systèmes audio dans une chaîne via la connexion BLUETOOTH si tous les systèmes sont dotés de la fonction Chaîne pour soirée sans fil. Cette fonction vous permet de créer un environnement festif plus intéressant et d'obtenir une puissance sonore supérieure sans connecter de câble. Le premier système de la chaîne à activer devient l'« hôte de soirée » et partage la musique. Les autres systèmes deviennent des « invités de soirée » et jouent la même musique que celle qui est jouée par l'« hôte de soirée ».

### Configuration et utilisation de la chaîne pour soirée sans fil

Exemple : configuration du GTK-XB60 ou GTK-XB90 comme premier système (hôte de soirée)

- 1 Mettez sous tension tous les systèmes.**
- 2 Configurez le premier système comme hôte de soirée.**
  - Appuyez plusieurs fois sur **FUNCTION – PAIRING** jusqu'à ce que l'indicateur  (BLUETOOTH) s'allume fixement.
  - Connectez le périphérique BLUETOOTH au système via la connexion BLUETOOTH.
  - Appuyez sur **W.PARTY CHAIN – LIGHT** sur l'unité. L'indicateur **W.PARTY CHAIN – LIGHT** commence à clignoter et le système passe en mode Chaîne pour soirée sans fil.

### 3 Configurez le deuxième système comme invité de soirée.

- Appuyez plusieurs fois sur **FUNCTION – PAIRING** sur le deuxième système jusqu'à ce que l'indicateur  (BLUETOOTH) s'allume fixement.
- Appuyez sur **W.PARTY CHAIN – LIGHT** sur le deuxième système. Le deuxième système est configuré comme invité de soirée.
- Vérifiez que l'indicateur **W.PARTY CHAIN – LIGHT** de l'invité de soirée se met à clignoter et que l'indicateur **W.PARTY CHAIN – LIGHT** de l'hôte de soirée cesse de clignoter pour s'allumer fixement.

#### Remarque

La fonction Chaîne pour soirée sans fil est annulée dans les situations suivantes.

- Il n'y a aucune activité dans un délai d'une minute après la configuration de l'hôte de soirée à l'étape 2.
- W.PARTY CHAIN – LIGHT** est actionné sur l'hôte de soirée avant que l'étape 3 soit terminée.

### 4 Configurez le troisième système ou des systèmes supplémentaires comme invités de soirée.

Répétez l'étape 3.

#### Remarque

Connectez le troisième système ou les systèmes suivants dans un délai de 30 secondes après la connexion du système précédent. Lorsqu'un délai de 30 secondes ou plus s'est écoulé, il est impossible de connecter le système.

### 5 Démarrez la lecture d'une source audio sur l'hôte de soirée.

## 6 Réglez le volume sur chaque système.

### Pour désactiver la fonction Chaîne pour soirée sans fil

Appuyez sur **FUNCTION – PAIRING** ou mettez hors tension l'hôte de soirée.

### Pour retirer un invité de soirée de la chaîne de soirée sans fil

Appuyez sur **FUNCTION – PAIRING** ou mettez hors tension l'invité de soirée que vous voulez retirer. Dans ce cas, le reste de la chaîne de soirée sans fil reste activé.

#### Conseil

Pour ajouter de nouveaux invités de soirée une fois la chaîne de soirée sans fil établie, répétez la procédure à partir de ③ dans l'étape 2.

### Indicateur Chaîne pour soirée sans fil

L'indicateur **W.PARTY CHAIN – LIGHT** de l'unité s'allume fixement ou clignote pour indiquer l'état du système.

État système	État de l'indicateur
Hôte de soirée	Allumé fixement
Invité de soirée	Clignotant

## Écouter de la musique sans fil avec deux systèmes (fonction Ajout d'enceinte)

Pour utiliser cette fonction, deux systèmes GTK-XB60 ou GTK-XB90 sont requis.\* En connectant deux systèmes via la technologie sans fil **BLUETOOTH**, vous pouvez obtenir une écoute plus puissante de la musique. Vous pouvez également sélectionner une sortie audio entre le double mode (les deux systèmes jouent le même son) et le mode stéréo (son stéréo).

Dans les étapes ci-dessous, les deux systèmes sont décrits comme « système **A** » (ou système maître) et « système **B** ».

\* Seuls les systèmes de même modèle peuvent être utilisés avec la fonction d'ajout d'enceinte. Par exemple, vous ne pouvez pas utiliser cette fonction en associant des modèles GTK-XB60 et GTK-XB90.

### Activation de la fonction d'ajout d'enceinte

- 1 Rapprochez deux systèmes **GTK-XB60** ou **GTK-XB90** à un mètre (3 pieds) l'un de l'autre.
- 2 Appuyez plusieurs fois sur **FUNCTION – PAIRING** sur le système **A** jusqu'à ce que l'indicateur  (**BLUETOOTH**) de l'unité s'allume fixement.
- 3 Appuyez sur **ADD** sur le système **A**.  
Les indicateurs **ADD L/R** clignotent et le système passe en mode Ajout d'enceinte.

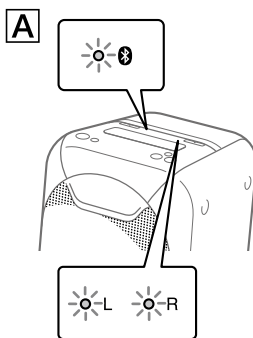

- 4 Appuyez plusieurs fois sur **FUNCTION – PAIRING** sur le système **B** jusqu'à ce que l'indicateur  (**BLUETOOTH**) de l'unité s'allume fixement.

## 5 Appuyez sur ADD sur le système [B]. Les indicateurs ADD L/R de l'unité clignotent.

L'état des indicateurs L/R des deux systèmes change de clignotant à allumé fixement tandis que l'indicateur Bluetooth (BLUETOOTH) du système [B] s'éteint.

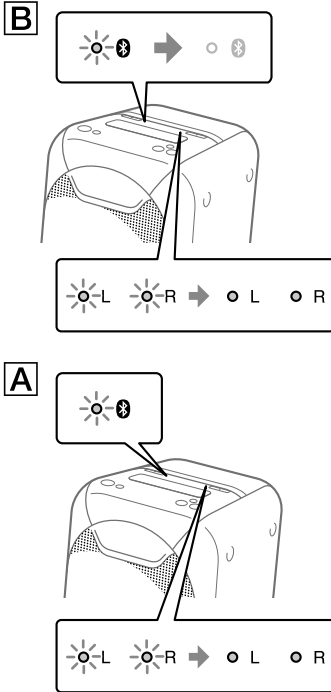

### Conseil

Lorsque la connexion effectuée par la fonction d'ajout d'enceinte s'établit très rapidement, les indicateurs L/R du système [B] peuvent s'allumer directement sans clignoter.

## 6 Appuyez plusieurs fois sur ADD sur le système [A] pour sélectionner le mode de sortie.

Les indicateurs ADD L/R des deux systèmes signalent le mode de sortie actuel.

Chaque fois que vous appuyez sur ADD, le mode de sortie change comme suit.

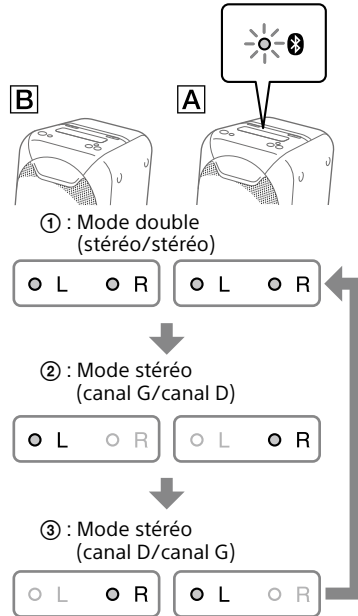

### Conseil

Pour changer le mode de sortie, utilisez le système [A] (système maître), sur lequel vous avez activé le mode d'ajout d'enceinte.

## Lecture de musique avec deux systèmes

### 1 Activez le mode de pairage sur le système [A], puis effectuez la connexion BLUETOOTH avec un périphérique BLUETOOTH.

Pour des informations détaillées sur le pairage, voir « Pairage de ce système avec un périphérique BLUETOOTH » (page 15) ou « Connexion BLUETOOTH à une touche par NFC » (page 17). Pensez à associer par pairage le périphérique BLUETOOTH avec le système [A] (système maître).

### 2 Démarrez la lecture sur le périphérique BLUETOOTH, puis réglez le volume.

Pour des informations détaillées, voir « Écouter de la musique sur un périphérique BLUETOOTH » (page 18). Le réglage du volume effectué sur l'un des systèmes est également appliqué à l'autre système.

#### Remarques

- Si un ou plusieurs autres périphériques BLUETOOTH, par exemple une souris BLUETOOTH ou un clavier BLUETOOTH, sont connectés au périphérique BLUETOOTH en cours de connexion avec le système, une distorsion sonore ou du bruit peut être émis par le système. Dans ce cas, interrompez la connexion BLUETOOTH entre le périphérique BLUETOOTH et le ou les autres périphériques BLUETOOTH.
- Si vous réinitialisez l'un des deux systèmes alors que la fonction d'ajout d'enceinte est activée, pensez à mettre hors tension l'autre système. Si vous ne mettez pas hors tension l'autre système avant de redémarrer la fonction d'ajout d'enceinte, le système risque de rencontrer des problèmes pour établir une connexion BLUETOOTH et émettre du son.

#### Pour désactiver la fonction d'ajout d'enceinte

Appuyez sur ADD. Les indicateurs ADD L/R s'éteignent.

#### Conseil

À moins que vous désactiviez la fonction, le système essaiera de rétablir la dernière connexion effectuée à la prochaine mise sous tension du système.

## Écouter de la musique avec les voyants des enceintes

Par défaut, les voyants des enceintes s'allument.

Vous pouvez également sélectionner différents modes d'éclairage, par exemple le suivant, à l'aide de « Sony | Music Center » (page 22).

- RAVE : mode d'éclairage adapté à la dance music avec beaucoup de clignotement
- CHILL : mode d'éclairage adapté à la musique de relaxation
- RANDOM FLASH OFF : mode d'éclairage sans flash adapté à toutes les musiques, y compris la dance music
- HOT : mode d'éclairage de couleur chaude
- COOL : mode d'éclairage de couleur froide
- STROBE : mode d'éclairage avec clignotement électronique de couleur blanche

#### Pour éteindre les voyants des enceintes

Maintenez enfoncé W.PARTY CHAIN – LIGHT.

Pour allumer les voyants des enceintes, appuyez à nouveau sur W.PARTY CHAIN – LIGHT.

#### Remarque

Si la luminosité de l'éclairage vous éblouit, allumez la lumière de la pièce ou éteignez l'éclairage.



## Effectuer des appels mains libres

Vous pouvez effectuer des appels mains libres avec un téléphone portable BLUETOOTH qui prend en charge HFP (Hands-free Profile) ou HSP (Headset Profile).

Pour utiliser cette fonction, vérifiez qu'une connexion BLUETOOTH a bien été établie.

### Remarque

Selon le modèle de votre smartphone, le système d'exploitation ou les applications installées, certaines fonctions d'appel mains-libres peuvent ne pas fonctionner correctement.

## Recevoir un appel

### 1 Appuyez sur ►||/📞 lorsque vous recevez un appel.

Lorsqu'un appel entrant est reçu, la lecture est mise en pause et le système émet une sonnerie.

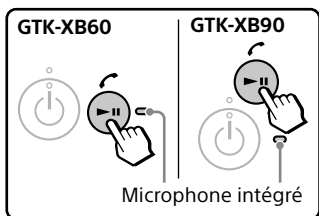

### Remarque

Si vous appuyez sur ►||/📞 lorsque vous recevez un appel, l'appel est rejeté.

### 2 Parlez dans le microphone intégré du système.

### 3 Appuyez sur ►||/📞 pour mettre fin à l'appel.

## Passer un appel

### 1 Passez un appel en utilisant le téléphone portable BLUETOOTH connecté.

Lorsque vous passez un appel, la lecture est mise en pause et le système émet une tonalité.

### 2 Parlez dans le microphone intégré du système lorsque votre correspondant répond à l'appel.

### 3 Appuyez sur ►||/📞 pour mettre fin à l'appel.

### Remarque

Si vous appuyez sur ►||/📞 pendant la conversation, la sortie de l'appel téléphonique commute du système au haut-parleur de votre téléphone portable.

### Astuces

- Si votre téléphone portable BLUETOOTH prend en charge HFP et HSP, réglez-le sur HFP.
- Si vous écoutez de la musique avant l'appel, la lecture reprend lorsque l'appel se termine.
- Les opérations peuvent varier selon le téléphone portable BLUETOOTH. Reportez-vous au mode d'emploi de votre téléphone portable.

## Utilisation d'un équipement facultatif

- 1 Branchez tout équipement facultatif (WALKMAN®, smartphone, TV, lecteur DVD, enregistreur IC, etc.) sur les prises AUDIO/PARTY CHAIN IN L/R de l'unité lorsque vous utilisez un cordon audio (non fourni).**
- 2 Appuyez plusieurs fois sur FUNCTION – PAIRING jusqu'à ce que l'indicateur AUDIO IN de l'unité s'allume fixement.**
- 3 Démarrez la lecture sur l'équipement connecté.**
- 4 Réglez le volume.**  
Réglez d'abord le volume sur l'équipement connecté. Si le niveau du volume est encore trop bas, réglez-le sur le système à l'aide des touches de volume +/-.

### Remarque

Le système peut entrer automatiquement en mode veille si le niveau de volume de l'équipement connecté est trop bas. Dans ce cas, augmentez le volume de l'équipement. Pour désactiver la fonction de mise en veille automatique, voir « Réglage de la fonction de veille automatique » (page 33).

## Utilisation d'un microphone facultatif

Vous pouvez émettre votre voix sur votre système en raccordant un microphone dynamique doté d'une fiche normale (non fourni).

- 1 Tournez le bouton MIC LEVEL sur MIN pour baisser le niveau du volume du microphone.**

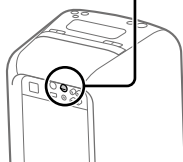
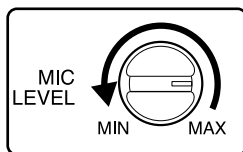

- 2 Raccordez un microphone facultatif à la prise MIC de l'unité.**
- 3 Réglez le volume à l'aide du bouton MIC LEVEL.**
- 4 Parlez ou chantez dans le microphone raccordé.**

### Remarque

Lorsque vous utilisez la chaîne pour soirée sans fil, ou la fonction d'ajout d'enceinte, le son émis par le microphone n'est émis que par le système auquel le microphone est raccordé.

---

## Réglage de la fonction de veille automatique

Par défaut, ce système s'éteint automatiquement après environ 15 minutes d'inactivité, et si aucun signal audio n'est émis.

**Pour désactiver la fonction, maintenez enfoncé  plus de 3 secondes alors que le système est sous tension.**

L'indicateur  clignote une fois.

Pour activer la fonction, répétez la procédure. L'indicateur  clignote 3 fois.

Vous pouvez également configurer ce réglage et vérifier que la fonction est activée ou désactivée en utilisant « Sony | Music Center ». Pour des informations détaillées sur « Sony | Music Center », voir « Utilisation de « Sony | Music Center » et « Fiestable » via la connexion BLUETOOTH » (page 22).

### Remarques

- Le système peut entrer automatiquement en mode veille si le niveau de volume de l'équipement connecté est trop bas. Dans ce cas, augmentez le volume de l'équipement.
- Le système ne passe pas en mode veille lorsque la prise MIC est utilisée.

---

## Économiser l'énergie de la batterie

Vous pouvez économiser l'énergie et utiliser le système pendant des périodes plus longues en activant le mode STAMINA lorsque vous utilisez le système avec la batterie intégrée (rechargeable).

**Appuyez sur STAMINA – BATTERY pour activer le mode STAMINA.**

L'indicateur STAMINA – BATTERY s'allume.

Pour désactiver la fonction, appuyez à nouveau sur STAMINA – BATTERY.

### Conseil

Pour des informations détaillées sur l'autonomie de la batterie, voir « Durée de vie utile de la batterie au lithium-ion » (page 42).

# Informations sur les périphériques compatibles

## À propos des périphériques USB pris en charge

- Ce système prend en charge uniquement la classe de stockage de masse USB.
- Ce système prend en charge uniquement les périphériques USB formatés FAT (sauf exFAT).
- Certains périphériques USB peuvent ne pas fonctionner avec ce système.

## À propos de la communication BLUETOOTH pour l'iPhone et l'iPod touch

### Conçu pour

- iPhone 7 Plus
- iPhone 7
- iPhone SE
- iPhone 6s Plus
- iPhone 6s
- iPhone 6 Plus
- iPhone 6
- iPhone 5s
- iPhone 5c
- iPhone 5
- iPhone 4s
- iPod touch (6e génération)
- iPod touch (5e génération)

## Sites Web des périphériques compatibles

Consultez les sites Web ci-dessous pour connaître les dernières informations sur les périphériques BLUETOOTH compatibles.

### Pour les clients aux États-Unis :

<http://esupport.sony.com/>

### Pour les clients au Canada :

<http://esupport.sony.com/CA>

### Pour les clients en Europe :

<http://www.sony.eu/support>

### Pour les clients en Amérique latine :

<http://esupport.sony.com/LA>

### Pour les clients situés dans d'autres pays/régions :

<http://www.sony-asia.com/support>

# Guide de dépannage

Si un problème se produit pendant l'utilisation du système, suivez les étapes décrites ci-dessous avant de consulter le revendeur Sony le plus proche. Si un message d'erreur s'affiche, veuillez à le noter à des fins de référence.

**1 Vérifiez l'éventuelle présence du problème dans cette section « Guide de dépannage ».**

**2 Consultez les sites Web d'assistance à la clientèle suivants.**

**Pour les clients aux États-Unis :**  
<http://esupport.sony.com/>

**Pour les clients au Canada :**  
<http://esupport.sony.com/CA>

**Pour les clients en Europe :**  
<http://www.sony.eu/support>

**Pour les clients en Amérique latine :**  
<http://esupport.sony.com/LA>

**Pour les clients situés dans d'autres pays/régions :**  
<http://www.sony-asia.com/support>

Vous trouverez sur ces sites Web les informations d'assistance les plus récentes, ainsi qu'une section FAQ.

Si le problème persiste, consultez le revendeur Sony le plus proche.

Notez que si le personnel de réparation change certaines pièces lors de l'intervention, il peut garder ces pièces.

## Généralités

### Le système ne s'allume pas.

- Chargez la batterie intégrée.
- Vérifiez que le cordon d'alimentation secteur est bien connecté.

### Le système est passé en mode veille.

- Il ne s'agit pas d'un dysfonctionnement. Le système passe automatiquement en mode veille après un délai d'environ 15 minutes d'inactivité et si aucun signal audio n'est détecté (page 33).

### Il n'y a pas de son.

- Réglez le volume.
- Vérifiez la connexion de l'éventuel équipement facultatif.
- Mettez sous tension l'équipement connecté.
- Débranchez le cordon d'alimentation secteur, puis reconnectez-le et mettez le système sous tension.

### Un ronflement ou un bruit important est émis.

- Éloignez le système des sources sonores.
- Connectez le système à une autre prise murale.
- Installez un filtre sonore (disponible dans le commerce) sur le cordon d'alimentation secteur.
- Éteignez les équipements électriques situés à proximité.

### Un effet Larsen est émis.

- Baissez le volume.

## Périphérique USB

### Impossible de charger le périphérique USB connecté.

- Vérifiez que le périphérique USB est bien connecté.
- Si le niveau de batterie du système restant est inférieur à 10 %, il est impossible de charger le périphérique USB connecté.

### Le périphérique USB ne fonctionne pas correctement.

- Si vous connectez un périphérique USB non pris en charge, les problèmes suivants risquent d'apparaître. Voir « Informations sur les périphériques compatibles » (page 34).
  - Le périphérique USB n'est pas reconnu.
  - La lecture est impossible.
  - Le son saute.
  - Du bruit est émis.
  - Une distorsion sonore est émise.

### Il n'y a pas de son.

- Le périphérique USB n'est pas correctement connecté. Éteignez le système, puis reconnectez le périphérique USB.

### Bruits parasites, sautellement ou son déformé.

- Vous utilisez un périphérique USB non pris en charge. Voir « Informations sur les périphériques compatibles » (page 34).
- Éteignez le système et reconnectez le périphérique USB, puis allumez le système.
- Les données musicales elles-mêmes contiennent du bruit, ou une distorsion sonore est émise. Du bruit a peut-être été introduit lors du processus de création de la musique à l'aide de l'ordinateur. Recréez les données audio.
- La vitesse de transmission utilisée pour coder le fichier audio était basse. Envoyez un fichier audio avec une vitesse de transmission supérieure vers le périphérique USB.

### Le périphérique USB n'est pas reconnu.

- Éteignez le système et reconnectez le périphérique USB, puis allumez le système.
- Vous utilisez un périphérique USB non pris en charge. Voir « Informations sur les périphériques compatibles » (page 34).
- Le périphérique USB fonctionne mal. Consultez le mode d'emploi du périphérique USB pour savoir comment résoudre ce problème.

### La lecture ne démarre pas.

- Éteignez le système et reconnectez le périphérique USB, puis allumez le système.
- Vous utilisez un périphérique USB non pris en charge. Voir « Informations sur les périphériques compatibles » (page 34).

### La lecture ne démarre pas au premier fichier.

- Sélectionnez le mode de lecture normale en utilisant « Sony | Music Center » (page 22).

### Les fichiers ne peuvent pas être lus.

- Les périphériques USB formatés avec des systèmes de fichiers autres que FAT16 ou FAT32 ne sont pas pris en charge.\*
- Si vous utilisez un périphérique USB partitionné, seuls les fichiers de la première partition peuvent être lus.
- Les fichiers codés ou protégés par mots de passe ne peuvent pas être lus.
- Ce système ne peut pas lire des fichiers dont les copyrights sont protégés par DRM (Digital Rights Management).

\* Ce système prend en charge FAT16 et FAT32, mais certains périphériques de stockage USB peuvent ne pas prendre en charge ces formats. Pour plus d'informations, consultez le mode d'emploi de chaque périphérique de stockage USB ou adressez-vous au fabricant.

## Périphérique BLUETOOTH

---

### Impossible d'effectuer le pairage.

- Rapprochez le périphérique BLUETOOTH du système.
- Le pairage peut être impossible si d'autres périphériques BLUETOOTH sont présents à proximité du système. Dans ce cas, mettez hors tension les autres périphériques BLUETOOTH.
- Pensez à entrer la bonne clé de passe lorsque vous sélectionnez le nom du système (ce système) sur le périphérique BLUETOOTH.

### Le périphérique BLUETOOTH n'arrive pas à détecter le système.

- Activez le signal BLUETOOTH (page 21).

### La connexion est impossible.

- Le périphérique BLUETOOTH que vous avez essayé de connecter ne prend pas en charge le profil A2DP, et il est impossible de le connecter au système.
- Activez la fonction BLUETOOTH du périphérique BLUETOOTH.
- Établissez une connexion à partir du périphérique BLUETOOTH.
- Les informations d'enregistrement de pairage ont été effacées. Recommencez le pairage.
- Effacez les informations d'enregistrement du pairage du périphérique BLUETOOTH en restaurant le système aux paramètres d'usine par défaut (page 39) et recommencez le pairage (page 15).
- Une fois toutes les informations de pairage du système effacées, l'iPhone/iPod touch risque de ne pas pouvoir se connecter au système. Dans ce cas, supprimez les informations de pairage du système dans l'iPhone/iPod touch, puis recommencez la procédure de pairage.

### Le son saute ou fluctue, ou la connexion est perdue.

- Le système et le périphérique BLUETOOTH sont trop éloignés l'un de l'autre.
- S'il y a des obstacles entre le système et votre périphérique BLUETOOTH, retirez-les ou évitez-les.
- Si un équipement génère un rayonnement électromagnétique, par exemple un réseau local sans fil, un autre périphérique BLUETOOTH ou un four micro-ondes proche, éloignez-le.

### Le son de votre périphérique BLUETOOTH est inaudible sur ce système.

- Augmentez le volume d'abord sur votre périphérique BLUETOOTH, puis réglez le volume à l'aide des touches de volume +/-.

### Un ronflement, un bruit puissant ou une distorsion sonore est émis.

- S'il y a des obstacles entre le système et votre périphérique BLUETOOTH, retirez-les ou évitez-les.
- Si un équipement génère un rayonnement électromagnétique, par exemple un réseau local sans fil, un autre périphérique BLUETOOTH ou un four micro-ondes proche, éloignez-le.
- Baissez le volume du périphérique BLUETOOTH connecté.

## Chaîne pour soirée et fonction d'ajout d'enceinte

---

### Impossible d'activer la fonction Chaîne pour soirée câblée.

- Vérifiez les connexions (page 24).
- Assurez-vous que les cordons audio sont bien connectés.
- Sélectionnez une autre fonction que la fonction Entrée audio (page 26).

### La fonction Chaîne pour soirée câblée fonctionne mal.

- Éteignez le système. Puis rallumez-le pour activer la fonction Chaîne pour soirée câblée.

### Impossible de connecter un périphérique BLUETOOTH au système avec la fonction Chaîne pour soirée sans fil activée.

- Une fois tous les systèmes connectés, exécutez la procédure de pairage entre le périphérique BLUETOOTH et le système dont l'indicateur W.PARTY CHAIN – LIGHT est allumé. Ensuite, établissez la connexion BLUETOOTH.

### Impossible de connecter un périphérique BLUETOOTH au système avec la fonction d'ajout d'enceinte activée.

- Après avoir connecté deux systèmes GTK-XB60 ou deux systèmes GTK-XB90, exécutez la procédure de pairage entre le périphérique BLUETOOTH et le système dont l'indicateur  (BLUETOOTH) clignote. Ensuite, établissez la connexion BLUETOOTH.

## Réinitialisation du système

Si le système ne répond pas et qu'il est impossible de l'utiliser bien qu'il soit sous tension, réinitialisez-le à l'aide de la touche RESET.

- 1 Appuyez sur RESET à l'arrière de l'unité avec une épingle ou un autre objet pointu.**

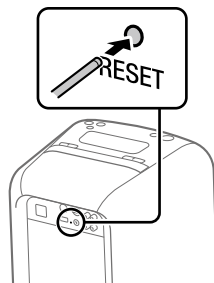

Le système s'éteint.

- 2 Appuyez sur  pour remettre le système sous tension.**

### Remarques

- Si le système ne redémarre pas, consultez votre revendeur Sony.
- Les informations de pairage ne sont pas supprimées lorsque vous appuyez sur RESET.





## Rétablissement des réglages d'usine par défaut du système

Si le système ne fonctionne toujours pas correctement, restaurez ses réglages d'usine par défaut.

**1 Appuyez sur  pour allumer le système.**

**2 Maintenez FUNCTION – PAIRING et la touche de volume – enfoncés pendant au moins 5 secondes.**

Après que les indicateurs ,  (BLUETOOTH), USB et AUDIO IN de l'unité clignotent deux fois, tous les réglages configurés par l'utilisateur, par exemple les informations d'enregistrement de pairage, sont restaurés aux réglages d'usine par défaut.

## Précautions

### Sécurité

- Débranchez complètement le cordon d'alimentation secteur de la prise murale s'il ne doit pas être utilisé pendant une longue période. Lorsque vous débranchez le système, tenez toujours le cordon d'alimentation par la fiche. Ne tirez jamais directement sur le cordon.
- Si un objet solide ou un liquide s'introduit dans le système, débranchez-le et faites-le vérifier par du personnel qualifié avant de le réutiliser.
- Le cordon d'alimentation secteur ne doit être remplacé que dans un magasin de réparation qualifié.

### Lieu d'installation

- Ne mettez pas le système dans une position inclinée et ne le laissez pas dans des lieux extrêmement chauds, froids, poussiéreux, sales, humides ou sans aération appropriée. Évitez de le soumettre à des vibrations, et ne l'exposez pas directement au soleil ou à une lumière vive.
- Soyez prudent si vous devez placer le système sur des surfaces qui ont subi un traitement particulier (par exemple de la cire, de l'huile ou du lustrant) pour éviter l'apparition de tache ou de décoloration de la surface.
- Veillez à ne pas éblouir l'appareil avec de l'eau. Cet appareil n'est pas étanche.

### Accumulation de chaleur

- La formation de chaleur sur le système pendant le fonctionnement est normale et n'est pas matière à inquiétude.
- Ne touchez pas le boîtier s'il a été utilisé sans interruption à haut volume car il est peut-être devenu chaud.
- N'obstruez pas les orifices d'aération.

### Enceintes

Le système d'enceintes intégré n'est pas magnétiquement blindé et peut causer une distorsion de l'image sur un téléviseur situé à proximité. Dans ce cas, éteignez le téléviseur et patientez 15 à 30 minutes avant de le rallumer.

Si vous ne constatez pas d'amélioration, éloignez davantage le système du téléviseur.

## Nettoyage du boîtier

Nettoyez ce système avec un chiffon doux légèrement imbibé d'une solution détergente douce. N'utilisez pas de tampons abrasifs, de poudre à récurer ou des solvants tels que diluants, benzine ou alcool.

## Communication BLUETOOTH

- Les périphériques BLUETOOTH doivent être utilisés à une distance maximale d'environ 10 mètres (33 pieds) (sans obstacle) les uns des autres. Le rayon de communication efficace peut se réduire dans les conditions suivantes.
  - Lorsqu'une personne, un objet métallique, un mur ou tout autre obstacle se trouve entre les périphériques disposant d'une connexion BLUETOOTH
  - Emplacements où une connexion de réseau local sans fil est installée
  - À proximité de fours micro-ondes en cours d'utilisation
  - Dans des lieux où d'autres types d'ondes électromagnétiques sont générés
- Les équipements BLUETOOTH et LAN sans fil (IEEE 802.11b/g) utilisent la même bande de fréquences (2,4 GHz). Lorsque vous utilisez votre périphérique BLUETOOTH près d'un périphérique doté de la fonctionnalité LAN sans fil, une interférence électromagnétique peut apparaître. Cela peut entraîner des vitesses de transfert des données inférieures, du bruit ou l'impossibilité de se connecter. Si cela se produit, essayez les solutions suivantes :
  - Utilisez ce système à une distance d'au moins 10 mètres (33 pieds) de l'équipement du réseau LAN sans fil.
  - Mettez hors tension l'équipement de réseau LAN sans fil lorsque vous utilisez votre périphérique BLUETOOTH dans un rayon de 10 mètres (33 pieds).
  - Utilisez ce système et le périphérique BLUETOOTH le plus près possible l'un de l'autre.
- Les ondes radio émises par ce système peuvent interférer avec le fonctionnement de certains appareils médicaux. Ces interférences pouvant entraîner un dysfonctionnement, éteignez toujours ce système et le périphérique BLUETOOTH dans les lieux suivants :
  - Dans les hôpitaux, les trains, les avions, les stations-service et partout où des gaz inflammables peuvent être présents
  - Près de portes automatiques ou d'alarmes à incendie
- Ce système prend en charge les fonctions de sécurité conformes aux spécifications BLUETOOTH pour assurer des connexions sécurisées au cours des communications qui mettent en œuvre la technologie BLUETOOTH. Toutefois, cette sécurité peut être insuffisante selon les paramètres sélectionnés et d'autres facteurs. Vous devez donc rester prudent lorsque vous communiquez avec la technologie BLUETOOTH.
- Sony ne saurait être tenu pour responsable de quelque manière que ce soit pour tout dommage ou toute perte qui résulterait de fuites d'informations liées à l'utilisation de la technologie BLUETOOTH.
- La communication BLUETOOTH n'est pas nécessairement garantie avec tous les périphériques BLUETOOTH qui ont le même profil que ce système.
- Les périphériques BLUETOOTH connectés à ce système doivent respecter les spécifications BLUETOOTH fixées par Bluetooth SIG, Inc., et ils doivent être certifiés conformes. Toutefois, même lorsqu'un périphérique est conforme aux spécifications BLUETOOTH, il peut y avoir des cas où les caractéristiques ou les spécifications du périphérique BLUETOOTH l'empêchent de se connecter, ou peuvent entraîner des différences dans les méthodes de contrôle, l'affichage ou le fonctionnement.
- Du bruit peut apparaître ou le son être coupé selon le périphérique BLUETOOTH connecté au système, l'environnement de communications ou les conditions environnementales.

# Spécifications

## CARACTÉRISTIQUES DE PUISSANCE AUDIO

PUISSANCE DE SORTIE ET DISTORSION HARMONIQUE TOTALE :

(Modèles destinés aux États-Unis seulement)

GTK-XB60 :

Canal gauche/droit :

Avec des charges de 3 ohms, deux canaux alimentés à 1 kHz ; cote de puissance RMS minimum de 15 watts par canal, avec au plus 1 % de distorsion harmonique totale de 250 milliwatts à la puissance nominale.

GTK-XB90 :

Canal gauche/droit :

Avec des charges de 4 ohms, deux canaux alimentés à 1 kHz ; cote de puissance RMS minimum de 20 watts par canal, avec au plus 1 % de distorsion harmonique totale de 250 milliwatts à la puissance nominale.

## Section enceinte

GTK-XB60 :

Haut-parleur d'aigus :

50 mm (2 po) × 2, type de cône

Haut-parleur de graves :

130 mm (5 1/8 po) × 2, type de cône

GTK-XB90 :

Haut-parleur d'aigus :

60 mm (2 3/8 po) × 3, type de cône

Haut-parleur de graves :

180 mm (7 1/8 po) × 2, type de cône

## Entrées

AUDIO/PARTY CHAIN IN L/R :

Tension 2 V, impédance 10 kilohms

MIC :

Sensibilité 1 mV, impédance

10 kilohms

## Sorties

AUDIO/PARTY CHAIN OUT L/R :

Tension 2 V, impédance 600 ohms

## Section USB et formats audio pris en charge

Port  $\Psi$  (USB) :

Type A, intensité maximum 2,1 A

Vitesse de transmission prise en charge :

MP3 (MPEG1 Audio Layer-3) :

32 kbit/s – 320 kbit/s, VBR

WMA : 32 kbit/s – 192 kbit/s, VBR

Fréquences d'échantillonnage :

MP3 (MPEG1 Audio Layer-3) :

32/44,1/48 kHz

WMA : 44,1 kHz

## Section BLUETOOTH

Système de communication :

Version BLUETOOTH standard 4.2

Sortie :

Classe 2 de puissance BLUETOOTH standard

Puissance de sortie maximale :

< 20,0 dBm

Plage de communication maximale :

Ligne de visée env. 10 m (33 pieds)<sup>1)</sup>

Bande de fréquence :

Bande 2,4 GHz (2,4000 GHz à 2,4835 GHz)

Méthode de modulation :

FHSS (Freq Hopping Spread Spectrum)

Profils BLUETOOTH compatibles<sup>2)</sup> :

A2DP (Advanced Audio Distribution Profile)

AVRCP (Audio Video Remote Control Profile)

HFP (Hands-free Profile)

HSP (Headset Profile)

SPP (Serial Port Profile)

Codecs pris en charge :

SBC (Sub Band Codec)

AAC (Advanced Audio Coding)

LDAC

<sup>1)</sup> La plage effective varie selon des facteurs tels que les obstacles entre périphériques, les champs magnétiques situés autour d'un four à micro-ondes, l'électricité statique, la sensibilité de réception, les performances de l'antenne, le système d'exploitation, les logiciels, etc.

<sup>2)</sup> Les profils standard BLUETOOTH indiquent l'objet de la communication BLUETOOTH entre périphériques.

## Section NFC

Puissance de sortie maximum :  
< 60 dB $\mu$ A/m à 10 m  
Fréquence de fonctionnement :  
13,56 MHz

## Section Batterie au lithium-ion

GTK-XB60 :

Tension normale : 14,4 V  $\approx$   
Capacité normale : 2500 mAh,  
36 Wh  
Courant de charge maximal : 1 A  
Tension de charge maximale :  
16,7 Vcc

GTK-XB90 :

Tension normale : 21,6 V  $\approx$   
Capacité normale : 2500 mAh,  
54 Wh  
Courant de charge maximal : 1 A  
Tension de charge maximale :  
24,9 Vcc

## Durée de vie utile de la batterie au lithium-ion

### Lorsque les voyants des enceintes sont éteints :

GTK-XB60 :

3,5 heures (au niveau de volume maximum)  
5 heures (au niveau de volume maximum avec le mode STAMINA activé)  
14 heures (au niveau de volume 17)

GTK-XB90 :

3,5 heures (au niveau de volume maximum)  
5 heures (au niveau de volume maximum avec le mode STAMINA activé)  
16 heures (au niveau de volume 16)

### Lorsque les voyants des enceintes sont allumés :

GTK-XB60 :

3 heures (au niveau de volume maximum)

GTK-XB90 :

3 heures (au niveau de volume maximum)

Les durées données ci-dessus :

- ont été mesurées à l'aide d'une source musicale prédéfinie.
- peuvent varier selon le contenu de lecture.
- seront raccourcies si vous chargez et déchargez plusieurs fois la batterie.

## Généralités

Alimentation :

Modèle nord-américain : 120 V CA,  
60 Hz  
Autres modèles : 120 V – 240 V CA,  
50/60 Hz

Consommation électrique :

GTK-XB60 : 55 W  
GTK-XB90 : 60 W

Consommation électrique en veille :

Lorsque le mode veille BLUETOOTH est désactivé : 0,5 W (mode éco)  
Lorsque le mode veille BLUETOOTH est activé : 1,5 W (tous les ports de réseau sans fil activés)

Dimensions (L/H/P) (approx.) :

GTK-XB60 :  
264 mm  $\times$  552 mm  $\times$  272 mm  
(10  $\frac{1}{2}$  po  $\times$  21  $\frac{3}{4}$  po  $\times$  10  $\frac{3}{4}$  po)  
GTK-XB90 :  
336 mm  $\times$  670 mm  $\times$  335 mm  
(13  $\frac{1}{4}$  po  $\times$  26  $\frac{1}{2}$  po  $\times$  13  $\frac{1}{4}$  po)

Masse (approx.) :

GTK-XB60 : 8 kg (17 lb 11 oz)  
GTK-XB90 : 14 kg (30 lb 14 oz)

Quantité du système :

1 élément

Accessoires fournis :

Cordon d'alimentation secteur (1)

La conception et les spécifications peuvent être modifiées sans préavis.

---

## Avis concernant la licence et les marques commerciales

- Licence de la technologie de codage audio MPEG Layer-3 et des brevets obtenue de Fraunhofer IIS et Thomson.
- Windows Media est une marque commerciale ou déposée de Microsoft Corporation aux États-Unis et/ou dans d'autres pays.
- Ce produit est protégé par certains droits de propriété intellectuelle de Microsoft Corporation. L'utilisation ou la distribution de cette technologie en dehors de ce produit est interdite sans licence de Microsoft ou d'une filiale de Microsoft autorisée.
- La marque et les logos BLUETOOTH® sont des marques déposées de Bluetooth SIG, Inc. Toute utilisation de ces marques par Sony Corporation est soumise à une licence. Les autres marques et noms de commerce sont ceux de leurs propriétaires respectifs.
- La Marque-N est une marque commerciale, déposée ou non, de NFC Forum, Inc., aux États-Unis et dans d'autres pays.
- Google Play et Android sont des marques de commerce de Google Inc.
- LDAC™ et le logo LDAC sont des marques commerciales de Sony Corporation.
- Apple, le logo Apple, iPhone et iPod touch sont des marques de commerce d'Apple Inc., enregistrées aux États-Unis et dans d'autres pays. App Store est une marque de service d'Apple Inc.
- « Made for iPod » et « Made for iPhone » signifient qu'un accessoire électronique a été conçu pour être connecté spécifiquement à un iPod ou un iPhone, et qu'il a été certifié par le développeur comme étant conforme aux normes de performances Apple. Apple n'est pas responsable du bon fonctionnement de cet appareil ni de sa conformité aux normes et réglementations de sécurité. Veuillez noter que l'utilisation de cet accessoire avec un iPod ou un iPhone peut affecter les performances des transmissions sans fil.
- WALKMAN et le logo WALKMAN sont des marques déposées de Sony Corporation.
- Toutes les autres marques et marques déposées appartiennent à leurs détenteurs respectifs. Dans ce manuel, les sigles ™ et ® ne sont pas spécifiés.

Nombre del producto:  
EQUIPO DE AUDIO PARA EL HOGAR  
Modelo: GTK-XB60/XB90

## ADVERTENCIA

**Para reducir el riesgo de incendios o electrocución, no exponga el aparato a la lluvia ni a la humedad.**

Para reducir el riesgo de incendio, no cubra la abertura de ventilación del aparato con periódicos, manteles, cortinas, etc.

No exponga el aparato a fuentes de llamas al descubierto (por ejemplo, velas encendidas).

Para reducir el riesgo de incendio o descarga eléctrica, no exponga el aparato a un goteo o salpicadura de líquidos, y no ponga objetos que contengan líquido, tales como jarrones, encima del aparato.

Como para desconectar la unidad de la red eléctrica se utiliza la clavija principal, conecte la unidad a una toma de corriente de ca fácilmente accesible. Si nota alguna anomalía en la unidad, desconecte la clavija principal de la toma de corriente de ca inmediatamente.

No instale la unidad en un lugar de espacio reducido, tal como en una estantería para libros o vitrina empotrada.

No exponga las pilas ni dispositivos con pilas instaladas a calor excesivo tal como el del sol, fuego o similar.

La unidad no estará desconectada de la red eléctrica mientras se halle conectada a la toma de corriente de ca aunque la propia unidad haya sido apagada.

Para uso en interiores solamente.

### AVISO IMPORTANTE PARA MÉXICO

La operación de este equipo está sujeta a las siguientes dos condiciones: (1) es posible que este equipo o dispositivo no cause interferencia perjudicial y (2) este equipo o dispositivo debe aceptar cualquier interferencia, incluyendo la que pueda causar su operación no deseada. Para consultar la información relacionada al número del certificado, refiérase a la etiqueta del empaque y/o del producto.

## Aviso para los clientes en los Estados Unidos de América

### Anotaciones del propietario

Los números de modelo y de serie se encuentran en la parte posterior de la unidad. Anote estos números en el espacio provisto abajo. Refiérase a ellos siempre que acuda a su distribuidor Sony en relación con este producto.

Nº de modelo \_\_\_\_\_

Nº de serie \_\_\_\_\_

### Instrucciones de seguridad importantes

- 1) Lea estas instrucciones.
- 2) Guarde estas instrucciones.
- 3) Preste atención a todas las advertencias.
- 4) Siga todas las instrucciones.
- 5) No utilice este aparato cerca del agua.
- 6) Limpíelo solamente con un paño seco.
- 7) No bloquee ninguna abertura de ventilación. Instale el aparato de acuerdo con las instrucciones del fabricante.
- 8) No instale el aparato cerca de fuentes de calor como radiadores, rejillas de salida de calor, estufas, u otros aparatos (incluidos amplificadores) que produzcan calor.
- 9) No anule la función de seguridad de la clavija polarizada o de tipo con puesta a tierra. Una clavija polarizada tiene dos cuchillas con una más ancha que la otra. Una clavija de tipo con puesta a tierra tiene dos cuchillas y una tercera espiga de puesta a tierra. La cuchilla ancha o la tercera espiga están provistas para su seguridad. Si la clavija provista no encaja en su toma de corriente, consulte con un electricista para que le reemplace la toma de corriente obsoleta.
- 10) Proteja el cable de alimentación para impedir que pueda ser pisado o pinchado, particularmente en los enchufes, tomas de corriente de alargaderas, y puntos donde salen del aparato.

- 11) Utilice solamente aditamentos/ accesorios especificados por el fabricante.
- 12) Utilícelo solamente con el carrito, estante, trípode, soporte, o mesa especificado por el fabricante, o vendido con el aparato. Cuando se utilice un carrito, tenga cuidado al mover la combinación de carrito/aparato para evitar que se vuelque y le ocasione heridas.
- 13) Desenchufe este aparato durante las tormentas eléctricas o cuando no lo vaya a utilizar durante largos periodos de tiempo.
- 14) Solicite toda asistencia técnica a personal cualificado. El servicio de reparación será necesario cuando el aparato haya sido dañado de cualquier forma, tal como cuando esté dañado el cable de alimentación o la clavija, se haya derramado líquido o hayan caído objetos al interior del aparato, el aparato haya sido expuesto a la lluvia o humedad, no funcione normalmente, o se haya dejado caer.

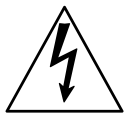

Este símbolo es para alertar al usuario sobre la presencia de una "peligrosa tensión" sin aislar dentro de la caja del producto que podrá ser de suficiente intensidad como para constituir un riesgo de sacudida eléctrica a personas.



Este símbolo es para alertar al usuario sobre la presencia de instrucciones de operación y mantenimiento (servicio) importantes en la literatura que acompaña al aparato.

#### NOTA:

Este equipo ha sido probado y se ha encontrado que cumple con los límites estipulados para un dispositivo digital de Clase B, en conformidad con el apartado 15 de las normas de la FCC. Estos límites están designados para ofrecer protección razonable contra las interferencias nocivas en una instalación residencial. Este equipo genera, utiliza y puede radiar energía de radiofrecuencia y, si no se instala y utiliza de acuerdo con las instrucciones, podrá ocasionar interferencias nocivas para las comunicaciones de radio. Sin embargo, no hay garantía de que no vayan a ocurrir interferencias en una instalación en particular. Si este equipo ocasiona interferencias de radio nocivas para la recepción de radio o televisión, lo que podrá determinarse apagando y encendiendo el equipo, se sugiere que el usuario intente corregir las interferencias tomando una o más de las medidas siguientes:

- Reoriente o reubique la antena de recepción.
- Aumente la separación entre el equipo y receptor.
- Conecte el equipo a una toma de corriente de un circuito diferente al que está conectado el receptor.
- Consulte al distribuidor o a un técnico con experiencia en radio/TV para que le ayude.

#### PRECAUCIÓN

Se le advierte que cualquier cambio o modificación no autorizada expresamente en este manual podrá anular la autorización que usted tiene para utilizar este equipo.

Este equipo no deberá ser colocado junto a ni en conjunción con ninguna otra antena o transmisor.

Este equipo cumple con los límites de exposición a la radiación de la FCC estipulados para un entorno no controlado y satisface las directrices de exposición a la radiofrecuencia (RF) de la FCC. Este equipo tiene niveles de energía de radiofrecuencia muy bajos que se consideran que cumplen sin evaluación de la exposición máxima permitida (MPE).

Este sistema ha sido diseñado para ser utilizado para las finalidades siguientes:

- Reproducir fuentes de música de dispositivos USB o dispositivos BLUETOOTH
- Disfrutar de fiestas de sociedad con la función "Fiesta en Cadena" o de adición de altavoces

---

## Acerca de este manual

- Algunas ilustraciones están representadas como dibujos conceptuales, y pueden ser diferentes de los productos actuales.
- Las instrucciones en este manual son para los modelos GTK-XB60 y GTK-XB90. Para propósitos ilustrativos se utiliza el GTK-XB60 salvo indicación contraria.



---

# Índice

Acerca de este manual.....	4
Guía de las partes y controles...	6

---

## Procedimientos iniciales

Encendido del sistema .....	10
Transporte del sistema.....	10
Colocación del sistema horizontalmente .....	11
Acerca de la gestión de la alimentación .....	11
Carga de la batería .....	11

---

## Dispositivo USB

Antes de utilizar el dispositivo USB.....	13
Reproducción de un archivo ....	13

---

## Conexión BLUETOOTH

Emparejamiento de este sistema con un dispositivo BLUETOOTH .....	15
Conexión BLUETOOTH con un toque mediante NFC .....	17
Escucha de música de un dispositivo BLUETOOTH.....	18
Acerca de la tecnología inalámbrica BLUETOOTH .....	20
Reproducción con códec de sonido de alta calidad (AAC/LDAC™) .....	20
Ajuste del modo de en espera de BLUETOOTH .....	21
Activación o desactivación de la señal BLUETOOTH .....	21
Utilización de "Sony   Music Center" y "Fiestable" a través de una conexión BLUETOOTH .....	22

---

## Ajuste de sonido

Ajuste del sonido.....	23
------------------------	----

---

## Otras operaciones

Para disfrutar de reproducción por cables utilizando múltiples sistemas (Función Fiesta en Cadena por cables).....	24
Para disfrutar de reproducción inalámbrica utilizando múltiples sistemas (Función Fiesta en Cadena inalámbrica).....	27
Escucha de música inalámbricamente con dos sistemas (Función de adición de altavoces).....	28
Para disfrutar de música con las luces de los altavoces .....	31
Para disfrutar de llamadas con manos libres .....	32
Utilización de un equipo opcional .....	33
Utilización de un micrófono opcional .....	33
Ajuste de la función de en espera automática.....	34
Para ahorrar energía de la batería.....	34

---

## Información adicional

Información sobre dispositivos compatibles .....	35
Solución de problemas .....	36
Precauciones .....	40
Especificaciones .....	41
Aviso sobre licencia y marcas comerciales.....	44

# Guía de las partes y controles

GTK-XB60

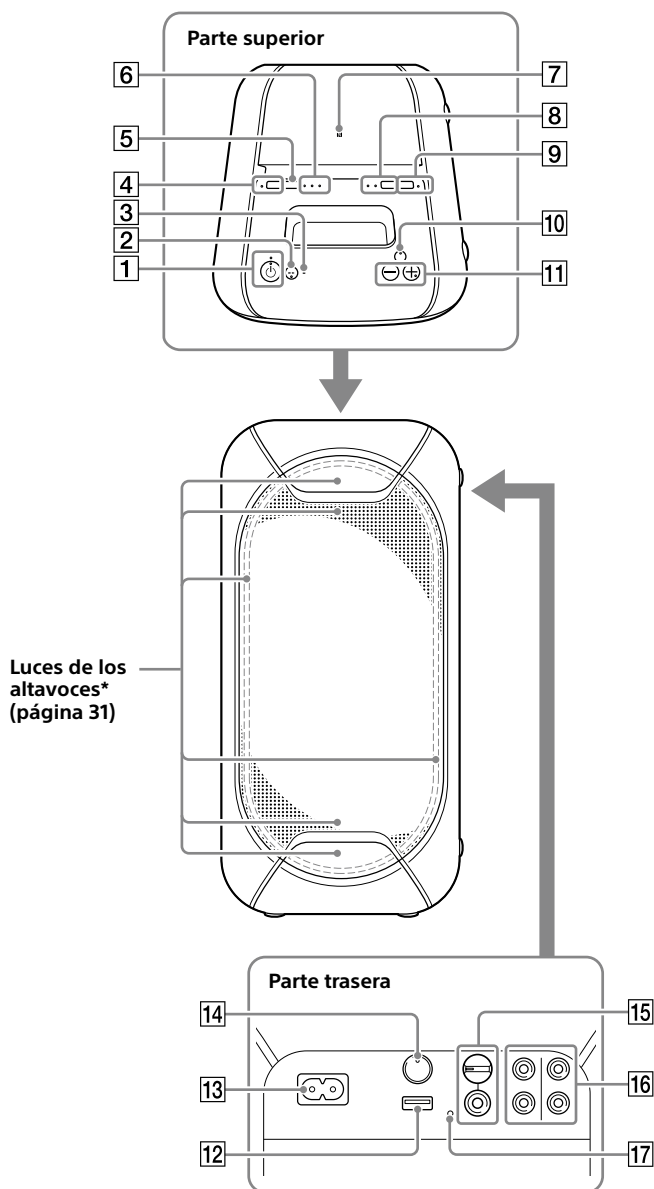

\* No mire directamente a las partes que emiten luz cuando las luces de los altavoces están encendidas.

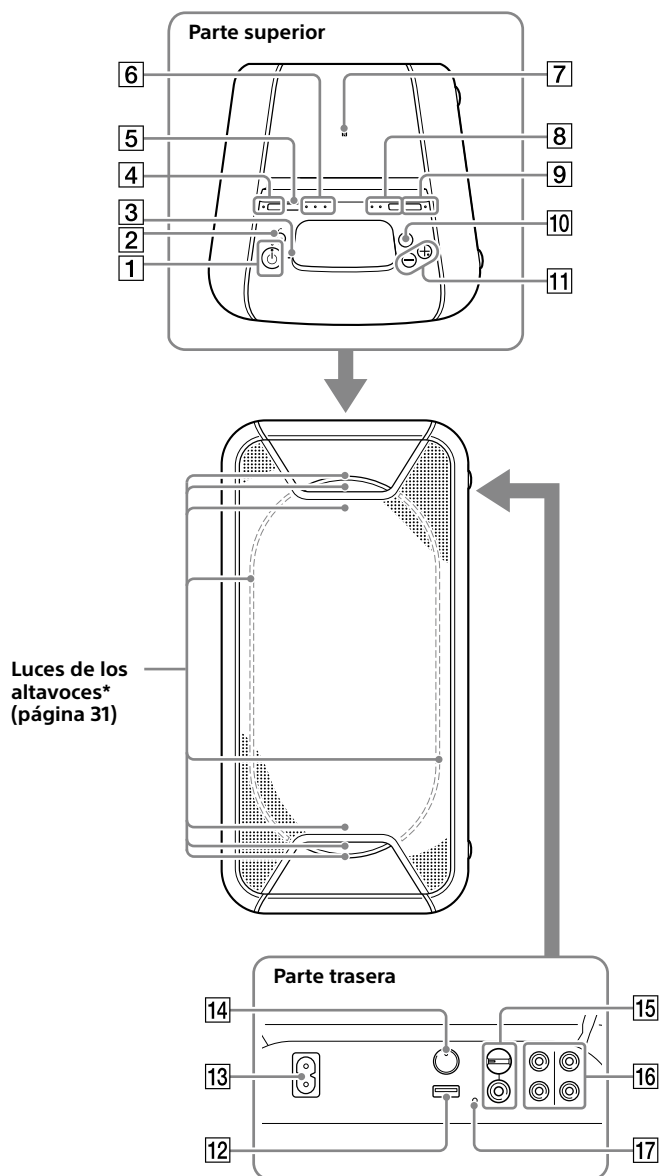

\* No mire directamente a las partes que emiten luz cuando las luces de los altavoces están encendidas.



- 1** Botón  (alimentación)  
Púlselo para encender o apagar el sistema.

**Indicador  (alimentación)**

- Se ilumina en verde mientras el sistema está encendido.
- Se ilumina en ámbar mientras el sistema está apagado, y cuando el modo de espera de BLUETOOTH está activado.

**Indicador CHARGE (página 11)**

Se ilumina en ámbar mientras la batería está cargándose.

- 2** Botón  (reproducir/pausa)/  (llamada)\*
- Púlselo para reproducir/pausar la música.
  - Púlselo para recibir/terminar una llamada cuando utilice la función de llamada con manos libres con su teléfono móvil conectado con BLUETOOTH (página 32).

**3** Micrófono incorporado

- 4** Botón STAMINA – BATTERY
- Púlselo para activar el modo de ahorro de energía (modo STAMINA) cuando esté utilizando la batería incorporada (página 34).
  - Manténgalo pulsado para comprobar el nivel de batería restante (página 12).

**Indicador STAMINA – BATTERY**

Se ilumina mientras el modo STAMINA está activado (página 34).

- 5** Botón FUNCTION – PAIRING
- Púlselo repetidamente para seleccionar la función BLUETOOTH, USB o de entrada de audio.
  - Cuando la función BLUETOOTH está seleccionada, manténgalo pulsado para activar el emparejamiento BLUETOOTH.
  - Púlselo para detener la demostración de sonido incorporada.

- 6** Indicador  (BLUETOOTH) (página 20)

Indicador USB (página 13)

Indicador AUDIO IN (página 33)

- 7**  (marca N) (página 17)

- 8** Botón ADD (página 28)

Indicadores ADD L/R (página 28)

- 9** Botón W.PARTY CHAIN – LIGHT

- Púlselo para activar la función Fiesta en Cadena inalámbrica (página 27).
- Manténgalo pulsado durante más de 3 segundos para encender/apagar las luces de los altavoces (página 31).

**Indicador W.PARTY CHAIN – LIGHT**

Se ilumina cuando la función Fiesta en Cadena inalámbrica está siendo utilizada (página 27).

- 10** Botón EXTRA BASS

- Púlselo para generar un sonido más dinámico (página 23).
- Manténgalo pulsado durante más de 3 segundos mientras está conectado el cable de alimentación de ca para reproducir la demostración de sonido incorporada.

**Indicador EXTRA BASS**

Se ilumina cuando la función EXTRA BASS está activada (página 23).

- 11** Botones de volumen +\*/–  
Púlselos para ajustar el volumen.

- 12**  Puerto (USB)  
Se utiliza para conectar un dispositivo USB.

- 13** Toma AC IN (página 10)

**14** Botón PARTY CHAIN  
(página 26)

Indicador PARTY CHAIN  
(página 26)

**15** Toma MIC (página 33)

Pomo MIC LEVEL (MIN/MAX)  
(página 33)

**16** Tomas de salida y entrada de audio

Utilice un cable de audio (no suministrado) para hacer cualquiera de las conexiones de la forma siguiente:



- **Tomas AUDIO/PARTY CHAIN OUT L/R**
  - Conéctelas a las tomas de entrada de audio de un equipo opcional.
  - Conéctelas a otro sistema de audio para disfrutar de la función Fiesta en Cadena por cables (página 24).
- **Tomas AUDIO/PARTY CHAIN IN L/R**
  - Conéctelas a las tomas de salida de audio de un televisor o un equipo de audio/vídeo. El sonido se emite a través de este sistema.
  - Conéctelas a otro sistema de audio para disfrutar de la función Fiesta en Cadena por cables (página 24).

**17** Botón RESET

\* El botón  y el botón de volumen + tienen un punto táctil. Utilice el punto táctil como referencia cuando opere el sistema.

## Estados de los indicadores

Los estados de los indicadores en la unidad se muestran en las ilustraciones como se indica a continuación.

Estado del indicador	Ilustración
Parpadeando	
Encendido	
Apagado	

## Encendido del sistema

- 1 Conecte el cable de alimentación de ca (suministrado) a la toma AC IN de la parte trasera de la unidad, y después a la toma de corriente de la pared.

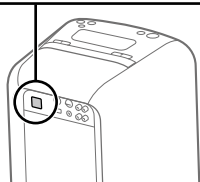
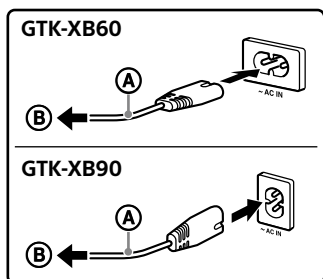

- Ⓐ Cable de alimentación de ca (suministrado)
- Ⓑ A una toma de corriente de la pared

El sistema se enciende en el modo de demostración y la demostración comienza automáticamente.

- 2 Pulse  para encender el sistema.

El indicador  se ilumina en verde.

### Consejo

El sistema se puede utilizar con la batería incorporada en lugar de conectar el cable de alimentación de ca (suministrado) a una toma de corriente de la pared si ha cargado la batería antes de utilizar. Para ver detalles, consulte "Carga de la batería" (página 11).

Mantenga pulsado **W.PARTY CHAIN – LIGHT** durante más de 3 segundos mientras se está efectuando la demostración.

La demostración termina y el sistema entra en modo de en espera.

Cuando mantenga pulsado **W.PARTY CHAIN – LIGHT** durante el modo de en espera, o cuando desconecte y vuelva a conectar el cable de alimentación de ca, el sistema entrará en modo de demostración.

## Transporte del sistema

Antes de transportar el sistema, desconecte todos los cables.

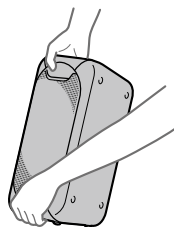

### Nota

La posición correcta de las manos mientras se transporta el sistema es muy importante para evitar heridas personales y/o daños a la propiedad.

## Colocación del sistema horizontalmente

También puede colocar el sistema horizontalmente como se ilustra abajo. (Ponga el lado del soporte de goma hacia abajo.)

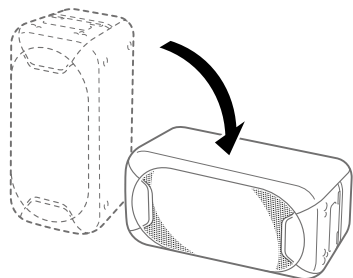

### Consejo

Cuando cambie la orientación del sistema, los altavoces de agudos que emiten sonido para los canales izquierdo y derecho cambiarán a las dos unidades superiores automáticamente (para el GTK-XB90 solamente).

## Acerca de la gestión de la alimentación

- En el ajuste predeterminado, este sistema está ajustado para que se apague automáticamente en unos 15 minutos cuando no se realice ninguna operación, y no se detecte señal de audio. Para ver detalles, consulte "Ajuste de la función de espera automática" (página 34).
- Puede reducir el consumo de energía utilizando el modo STAMINA. Para ver detalles, consulte "Para ahorrar energía de la batería" (página 34).

## Carga de la batería

El sistema se puede utilizar con la batería (recargable) incorporada en lugar de conectar el cable de alimentación de ca a una toma de corriente de la pared si la batería ha sido cargada suficientemente.

**Conecte el cable de alimentación de ca (suministrado) a la toma AC IN de la parte trasera de la unidad, y después a la toma de corriente de la pared.**

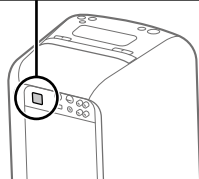
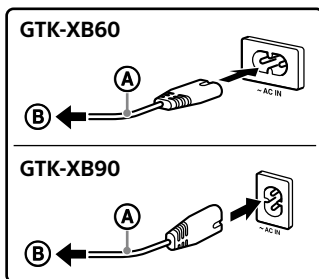

- Ⓐ Cable de alimentación de ca (suministrado)
- Ⓑ A una toma de corriente de la pared

El indicador CHARGE se iluminará en ámbar. La carga se completará en unas 4 horas y el indicador se apagará.

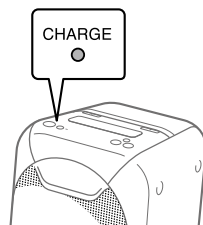

## Notas

- Es posible que lleve más tiempo cargar la batería dependiendo de las condiciones de utilización.
- Aunque no tenga intención de utilizar el sistema durante largo tiempo, cargue la batería a su plena capacidad una vez cada seis meses para mantener su rendimiento.
- En un entorno extremadamente frío o cálido, la carga se detendrá por motivos de seguridad. Si la carga está llevando un tiempo largo, esto también detendrá la carga del sistema. En estas condiciones, el indicador CHARGE continuará parpadeando rápidamente en ámbar, pero esto no es un mal funcionamiento. Para resolver estas incidencias, desconecte el cable de alimentación de ca y conéctelo otra vez en una temperatura de operación de entre 5 °C y 35 °C.

## Consejo

Puede operar el sistema mientras se está cargando.

## Comprobación del nivel de batería de la batería recargable

Puede comprobar el nivel de batería restante a través de la guía de voz. También puede comprobar el nivel de batería utilizando "Sony | Music Center" (página 22).

**1** Pulse  para encender el sistema.

**2** Mantenga pulsado **STAMINA – BATTERY**.

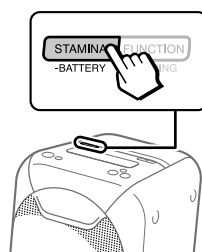

**3** El mensaje de guía de voz se escucha y el indicador **CHARGE** parpadea de la forma siguiente de acuerdo con el nivel de batería restante.

Mensaje (nivel de batería)	El indicador parpadea
"Fully charged" (80% – 100%)	4 veces
"About 70%" (60% – 79%)	3 veces
"About 50%" (30% – 59%)	2 veces
"About 20%" (11% – 29%)	Una vez
"Please charge" (menos del 10%)	Continuamente

## Consejo

"Please charge" se emite automáticamente cuando el nivel de batería restante es menos del 10%.



### Antes de utilizar el dispositivo USB

Para ver dispositivos USB compatibles, consulte "Información sobre dispositivos compatibles" (página 35).

Cuando utilice dispositivos de Apple con este sistema, conéctelos a través de una conexión BLUETOOTH (página 15). La utilización de dispositivos de Apple a través de una conexión USB no está admitida.

#### Notas

- Cuando sea necesario conectar con cable USB, utilice el cable USB suministrado con el dispositivo USB. Consulte el manual de instrucciones suministrado con el dispositivo USB para ver detalles sobre el método de operación.
- No conecte el sistema y el dispositivo USB a través de un concentrador de USB.
- Cuando se conecta el dispositivo USB, el sistema lee todos los archivos del dispositivo USB. Si hay muchas carpetas o archivos en el dispositivo USB, es posible que lleve largo tiempo finalizar la lectura del dispositivo USB.
- Con algunos dispositivos USB conectados, es posible que haya una demora antes de que este sistema realice una operación.
- No se puede garantizar la compatibilidad con todos los software de codificación/grabación. Si los archivos de audio del dispositivo USB fueron codificados originalmente con software no compatible, esos archivos podrán producir ruido, audio interrumpido, o es posible que no se reproduzcan en absoluto.
- Este sistema no admite necesariamente todas las funciones provistas en un dispositivo USB conectado.

### Para utilizar el sistema como cargador de batería

Puede utilizar el sistema como cargador de batería para dispositivos USB que tengan función de recarga.

Conecte el dispositivo USB al puerto  (USB).

La carga comenzará cuando el dispositivo USB sea conectado al puerto  (USB). Para ver detalles, consulte el manual de instrucciones de su dispositivo USB.

### Reproducción de un archivo

Se admiten los siguientes formatos de archivo:

- MP3: extensión de archivo ".mp3"
- WMA: extensión de archivo ".wma"

**1 Pulse FUNCTION – PAIRING repetidamente hasta que el indicador USB en la unidad se ilumine.**









**2 Conecte el dispositivo USB al puerto  (USB).**

**3 Pulse  para iniciar la reproducción.**

Puede controlar las operaciones de reproducción y seleccionar música fácilmente de una lista de música del dispositivo USB utilizando "Sony | Music Center" (página 22).

**4 Pulse los botones de volumen +/- para ajustar el volumen.**

## Otras operaciones

Para	Haga esto
Hacer una pausa en la reproducción	Pulse  /  . Para reanudar la reproducción, pulse  /  otra vez.
Reproducir la canción siguiente	Pulse  /  dos veces.
Reproducir la canción anterior	Pulse  /  tres veces.

### Notas

- Este sistema no podrá reproducir archivos de audio del dispositivo USB en los casos siguientes;
  - Cuando el número total de archivos de audio de un dispositivo USB excede 999.
  - Cuando el número de carpetas de un dispositivo USB excede 75 (incluyendo la carpeta "ROOT" y las carpetas vacías). Estos números podrán variar dependiendo de la estructura de los archivos y carpetas. No guarde otros tipos de archivos ni carpetas no necesarias en un dispositivo USB que tenga archivos de audio.
- El sistema puede reproducir hasta una profundidad de 8 carpetas solamente.
- Las carpetas que no tengan archivos de audio serán saltadas.
- Tenga en cuenta que incluso cuando el nombre de archivo tenga la extensión de archivo correcta, si el archivo real difiere, el sistema podrá emitir ruido o funcionar mal.



# Emparejamiento de este sistema con un dispositivo BLUETOOTH

El emparejamiento es una operación en la que los dispositivos BLUETOOTH se registran mutuamente de antemano. Una vez realizada la operación de emparejamiento, no es necesario realizarla otra vez para esos dispositivos.

Si su dispositivo es un smartphone compatible con NFC, el procedimiento de emparejamiento manual no es necesario. (Consulte "Conexión BLUETOOTH con un toque mediante NFC" (página 17).)

**1 Ponga el dispositivo BLUETOOTH dentro de 1 metro (3 pies) del sistema.**

**2 Seleccione la función BLUETOOTH.**

- 1 Pulse  para encender el sistema.
- 2 Pulse **FUNCTION - PAIRING** repetidamente hasta que el indicador  (BLUETOOTH) en la unidad parpadee despacio.

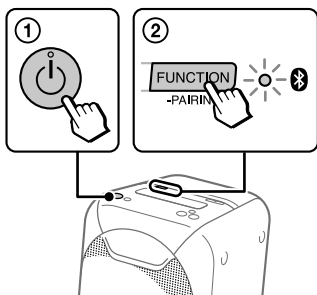

### Consejo

Cuando no hay información de emparejamiento en el sistema (por ejemplo, cuando usted utiliza la función BLUETOOTH por primera vez después de adquirirlo), el indicador  (BLUETOOTH) parpadea rápidamente y el sistema entra en el modo de emparejamiento automáticamente. En este caso, proceda con el paso 4.

**3 Mantenga pulsado FUNCTION - PAIRING durante más de 3 segundos.**

La guía de voz ("Bluetooth pairing") se emitirá y el indicador  (BLUETOOTH) parpadeará rápidamente.

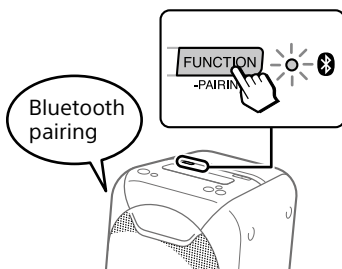

**4 Active la función BLUETOOTH en el dispositivo BLUETOOTH.**

Para ver detalles, consulte el manual de instrucciones de su dispositivo BLUETOOTH.

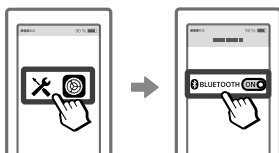

## 5 Seleccione "GTK-XB60" o "GTK-XB90" en el visualizador del dispositivo BLUETOOTH.



### Nota

Si se requiere una clave de acceso en el dispositivo BLUETOOTH introduzca "0000". La "clave de acceso" puede denominarse "código de acceso", "código PIN", "número PIN", o "contraseña".

## 6 Asegúrese de que se ha establecido una conexión BLUETOOTH.

Una vez que se haya establecido una conexión BLUETOOTH, el sistema emitirá un sonido de notificación, y el indicador  (BLUETOOTH) de la unidad dejará de parpadear y se mantendrá iluminado.

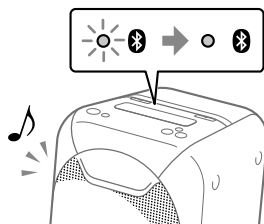

Dependiendo del dispositivo BLUETOOTH, la conexión podrá iniciarse automáticamente después de completarse el emparejamiento.

### Notas

- Puede emparejar hasta 8 dispositivos BLUETOOTH. Si se empareja el 9º dispositivo BLUETOOTH, el dispositivo emparejado más antiguo será borrado.
- Si quiere emparejar con otro dispositivo BLUETOOTH, repita los pasos 1 al 6.
- Si el último dispositivo BLUETOOTH conectado está cerca, se establecerá una conexión BLUETOOTH automáticamente y el indicador BLUETOOTH se iluminará.

### Para cancelar la operación de emparejamiento

Pulse FUNCTION – PAIRING.

### Para terminar la conexión BLUETOOTH

Desactive la función BLUETOOTH en el dispositivo conectado.

### Nota

Dependiendo del dispositivo BLUETOOTH, la conexión BLUETOOTH podrá ser terminada automáticamente cuando detenga la reproducción.

### Borrado de toda la información del registro de emparejamiento

Para borrar toda la información del registro de emparejamiento, el sistema necesita ser restaurado a los ajustes predeterminados de fábrica. Consulte "Restauración del sistema a los ajustes predeterminados de fábrica" (página 39).

### Nota

Una vez que toda la información de emparejamiento haya sido borrada del sistema, es posible que el iPhone/iPod touch no pueda conectarse al sistema. En este caso, borre la información de emparejamiento para el sistema desde el iPhone/iPod touch, y después realice el procedimiento de emparejamiento otra vez.

# Conexión BLUETOOTH con un toque mediante NFC

NFC (Comunicación de campo cercano) es una tecnología que permite la comunicación inalámbrica de corto alcance entre varios dispositivos, como smartphones y etiquetas IC.

Cuando toque el sistema con un smartphone compatible con NFC, el sistema automáticamente:

- se enciende en la función BLUETOOTH.
- completa el emparejamiento y la conexión BLUETOOTH.

## Smartphones compatibles

Smartphones con la función NFC incorporada (Sistema operativo: Android™ 2.3.3 o posterior, excluido Android 3.x)

## Nota

Dependiendo de su smartphone compatible con NFC, es posible que necesite realizar los pasos siguientes en su smartphone compatible con NFC de antemano.

- Active la función NFC. Para ver detalles, consulte el manual de instrucciones de su smartphone compatible con NFC.
- Si su smartphone compatible con NFC tiene una versión de sistema operativo que es más antigua que Android 4.1.x, descargue e inicie la aplicación "Conexión fácil NFC". "Conexión fácil NFC" es una aplicación gratuita para smartphones Android que se puede obtener en Google Play™. (Es posible que la aplicación no esté disponible en algunos países/regiones.)

- 1 Active la función NFC de un dispositivo BLUETOOTH, tal como un smartphone o tableta.



- 2 Toque con el dispositivo BLUETOOTH la marca N en la unidad hasta que el dispositivo BLUETOOTH responda al sistema.

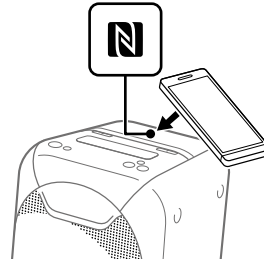

Complete la conexión siguiendo las instrucciones visualizadas en el dispositivo BLUETOOTH.

Cuando se establece la conexión BLUETOOTH, el indicador  (BLUETOOTH) en la unidad deja de parpadear y se mantiene encendido.

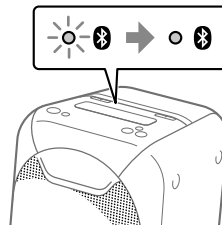

### Consejo

Si el emparejamiento y la conexión BLUETOOTH fallan, realice lo siguiente.

- Quite la funda al smartphone si está utilizando una funda para smartphone disponible en el comercio.
- Toque con el smartphone la marca N en la unidad otra vez.
- Vuelva a iniciar la aplicación "Conexión fácil NFC".
- Desbloquee la pantalla del dispositivo BLUETOOTH.

### Para terminar la conexión BLUETOOTH

Toque con el dispositivo BLUETOOTH la marca N en la unidad otra vez.

### Borrado de toda la información del registro de emparejamiento

Para borrar toda la información del registro de emparejamiento, el sistema necesita ser restaurado a los ajustes predeterminados de fábrica. Consulte "Restauración del sistema a los ajustes predeterminados de fábrica" (página 39).

### Nota

Una vez que toda la información de emparejamiento haya sido borrada del sistema, es posible que el iPhone/iPod touch no pueda conectarse al sistema. En este caso, borre la información de emparejamiento para el sistema desde el iPhone/iPod touch, y después realice el procedimiento de emparejamiento otra vez.

## Escucha de música de un dispositivo BLUETOOTH

Puede disfrutar escuchando música de un dispositivo BLUETOOTH conectado. Compruebe lo siguiente antes de reproducir música:

- La función BLUETOOTH del dispositivo BLUETOOTH está activada.
- El emparejamiento ha sido completado (página 15).

### 1 Pulse FUNCTION – PAIRING repetidamente hasta que el indicador (BLUETOOTH) en la unidad se ilumine.

El dispositivo BLUETOOTH conectado la última vez se conectará automáticamente.

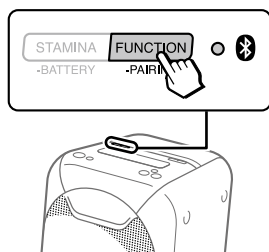

### Nota

Si el indicador  (BLUETOOTH) parpadea, la conexión BLUETOOTH no ha sido establecida. En este caso, complete el procedimiento de emparejamiento y establezca una conexión BLUETOOTH.

## 2 Comience la reproducción de una fuente de audio en el dispositivo BLUETOOTH.

Para ver detalles, consulte el manual de instrucciones de su dispositivo BLUETOOTH.

También puede utilizar ►/⏸ en el sistema para reproducir/pausar la música.



## 3 Ajuste el volumen.

Ajuste el volumen del dispositivo BLUETOOTH primero. Si el nivel del volumen es todavía muy bajo, ajuste el nivel del volumen en el sistema utilizando los botones de volumen +/-.

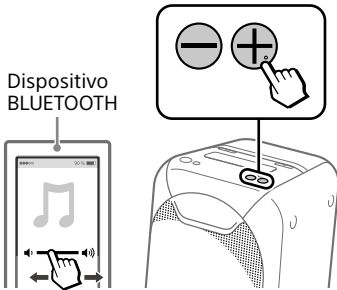

## Cambio entre dispositivos BLUETOOTH conectados al sistema al mismo tiempo (Conexión de varios dispositivos)

Al sistema se pueden conectar hasta 3 dispositivos BLUETOOTH al mismo tiempo.

Mientras reproduce una fuente de audio de uno de los dispositivos conectados, puede cambiar el dispositivo BLUETOOTH de entrada operando otro dispositivo conectado para comenzar la reproducción.

### Notas

- No puede utilizar esta función cuando está utilizando la función de llamada con manos libres, la función de adición altavoces, o la función Fiesta en Cadena inalámbrica.
- Dependiendo de los dispositivos BLUETOOTH, es posible que no pueda hacer 3 conexiones BLUETOOTH al mismo tiempo.

## Acerca de la tecnología inalámbrica BLUETOOTH

BLUETOOTH es una tecnología inalámbrica de corto alcance que permite la comunicación inalámbrica de datos entre dispositivos digitales. La tecnología inalámbrica BLUETOOTH funciona dentro de una distancia de unos 10 metros (33 pies).

### Versión, perfiles y códecs BLUETOOTH admitidos

Para ver detalles, consulte "Sección de BLUETOOTH" (página 42).

### Indicador (BLUETOOTH)

El indicador  (BLUETOOTH) de la unidad se ilumina o parpadea en azul para mostrar el estado de BLUETOOTH.

Estado del sistema	Estado del indicador
BLUETOOTH en espera	Parpadeando lentamente
BLUETOOTH emparejando	Parpadeando rápidamente
La conexión BLUETOOTH está establecida	Encendido

## Reproducción con códec de sonido de alta calidad (AAC/LDAC™)

Este sistema puede recibir datos en el formato de códec AAC o LDAC de un dispositivo BLUETOOTH. Este provee una reproducción con calidad de sonido más alta.

Puede seleccionar una opción de códec de audio entre los dos ajustes siguientes utilizando "Sony | Music Center" (página 22). El ajuste predeterminado de este sistema es "AUTO".

- AUTO: El sistema detecta el códec utilizado en el dispositivo fuente y selecciona automáticamente el códec óptimo entre "SBC", "AAC\*" o "LDAC\*".
- SBC: "SBC" se aplica siempre independientemente del códec utilizado en el dispositivo fuente.

\* Disponible solamente cuando el códec es admitido por su dispositivo BLUETOOTH.

Para aplicar los cambios del ajuste, necesita terminar la conexión BLUETOOTH (página 16), y después realizar la conexión BLUETOOTH otra vez.

### Nota

Puede disfrutar de calidad de sonido más alta cuando el dispositivo fuente es compatible con AAC/LDAC y esta función está ajustada a "AUTO". Sin embargo, es posible que el sonido se interrumpa dependiendo de las condiciones de la comunicación BLUETOOTH. Si ocurre esto, ajuste la función a "SBC".



LDAC es una tecnología de codificación de audio desarrollada por Sony que permite la transmisión de contenido de audio de alta resolución (Alta-Res), incluso sobre una conexión BLUETOOTH. A diferencia de otras tecnologías de codificación compatibles con BLUETOOTH, tal como SBC, esta funciona sin ninguna conversión descendente del contenido de audio de Alta-Res<sup>1)</sup>. También permite aproximadamente tres veces más datos<sup>2)</sup> que las otras tecnologías, para transmitir sobre una red BLUETOOTH inalámbrica con una calidad de sonido sin precedentes utilizando una codificación eficiente y un empaquetado de datos optimizado.

<sup>1)</sup> Excluyendo contenidos de formato DSD.

<sup>2)</sup> En comparación con SBC (Código de subbanda) cuando está seleccionada la velocidad en bits de 990 kbps (96/48 kHz) o 909 kbps (88,2/44,1 kHz).

## Ajuste del modo de en espera de BLUETOOTH

El modo de en espera de BLUETOOTH permite al sistema encenderse automáticamente cuando usted establece la conexión BLUETOOTH con un dispositivo BLUETOOTH. Este ajuste está desactivado de forma predeterminada.

Este ajuste se puede configurar solamente utilizando "Sony | Music Center". Para más detalles sobre "Sony | Music Center", consulte "Utilización de "Sony | Music Center" y "Fiestable" a través de una conexión BLUETOOTH" (página 22).

### Nota

El modo de en espera de BLUETOOTH solamente se puede ajustar a activado mientras el cable de alimentación de ca está conectado.

### Consejo

Inhabilite el modo de en espera de BLUETOOTH para reducir el consumo de energía en modo de en espera (modo eco).

## Activación o desactivación de la señal BLUETOOTH

Puede conectarse al sistema desde un dispositivo BLUETOOTH emparejado, en todas las funciones, cuando la señal BLUETOOTH del sistema está ajustada a activado. Este ajuste está activado de forma predeterminada.

### Mantenga pulsados STAMINA – BATTERY y W.PARTY CHAIN – LIGHT durante más de 5 segundos para desactivar la señal BLUETOOTH.

El indicador AUDIO IN parpadeará una vez.

### Notas

- No se pueden realizar las operaciones siguientes cuando usted desactiva la señal BLUETOOTH:
  - Emparejamiento y/o conexión con un dispositivo BLUETOOTH
  - Utilización de "Sony | Music Center" a través de una conexión BLUETOOTH
- Para activar la señal BLUETOOTH, repita el procedimiento mostrado arriba. Cuando la señal BLUETOOTH se activa, el indicador AUDIO IN parpadea 3 veces.

# Utilización de "Sony | Music Center" y "Fiestable" a través de una conexión BLUETOOTH

## Acerca de la aplicación



Sony | Music Center

Fiestable

Puede controlar el sistema más flexiblemente y disfrutar de él de otras maneras nuevas utilizando las Apps "Sony | Music Center" y "Fiestable" gratuitas en su smartphone/iPhone. "Sony | Music Center" y "Fiestable" están disponibles en Google Play y la App Store.

## 1 Busque "Sony | Music Center" y descargue la App en su smartphone/iPhone.

También puede descargar la App escaneando el código bidimensional de abajo.



## 2 Establezca una conexión BLUETOOTH entre el sistema y su smartphone/iPhone.

Para más detalles sobre la conexión BLUETOOTH, consulte "Emparejamiento de este sistema con un dispositivo BLUETOOTH" (página 15) o "Conexión BLUETOOTH con un toque mediante NFC" (página 17).

## 3 Inicie "Sony | Music Center" y descargue "Fiestable".



### Consejo

También puede descargar "Fiestable" de la App Store o Google Play.

### Qué puede hacer con "Sony | Music Center":

- Reproducir música de un dispositivo USB y ajustar modos de reproducción
- Equilibrar el sonido utilizando EQ (ecualizadores) preajustados o EQ (ecualizadores) personalizados
- Cambiar el efecto de sonido utilizando DJ EFFECT
- Controlar múltiples sistemas cuando está utilizando la función Fiesta en Cadena inalámbrica o de adición de altavoces
- Comprobar el nivel de batería
- Configurar los diferentes ajustes para el sistema

### Qué puede hacer con "Fiestable":

- Control DJ
- Iluminación
- Control de movimiento

► Consulte la ayuda de "Sony | Music Center" para más detalles.

<http://info.vssupport.sony.net/help/>



## Notas

- Si la aplicación "Sony | Music Center" no responde debidamente, termine la conexión BLUETOOTH (página 16), después realice la conexión BLUETOOTH otra vez de forma que la conexión BLUETOOTH funcione normalmente.
- Lo que usted puede controlar con "Sony | Music Center" varía dependiendo del dispositivo conectado.
- La especificación y el diseño de la aplicación pueden cambiar sin previo aviso.

## Ajuste de sonido

### Ajuste del sonido

Para	Haga esto
Ajustar el volumen	Pulse los botones de volumen +/-.
Generar un sonido más dinámico	Pulse EXTRA BASS. El indicador EXTRA BASS se ilumina en rojo mientras la función EXTRA BASS está activada.

## Para disfrutar de reproducción por cables utilizando múltiples sistemas (Función Fiesta en Cadena por cables)

Puede conectar múltiples sistemas de audio en cadena para crear un ambiente de fiesta más interesante y para producir una emisión de sonido más alta. Un sistema activado en la cadena será el "Anfitrión de la Fiesta" y compartirá la música. Los otros sistemas se vuelven "Invitados a la Fiesta" y reproducen la misma música que la que está siendo reproducida por el "Anfitrión de la Fiesta".

### Configuración de la Fiesta en Cadena por cables

Configure una Fiesta en Cadena por cables conectando todos los sistemas utilizando cables de audio (no suministrados). Antes de conectar los cables, asegúrese de apagar el sistema y desconectar el cable de alimentación de ca.

#### **A** Si todos los sistemas están equipados con la función Fiesta en Cadena por cables

Por ejemplo: Cuando conecte utilizando este sistema como primer sistema

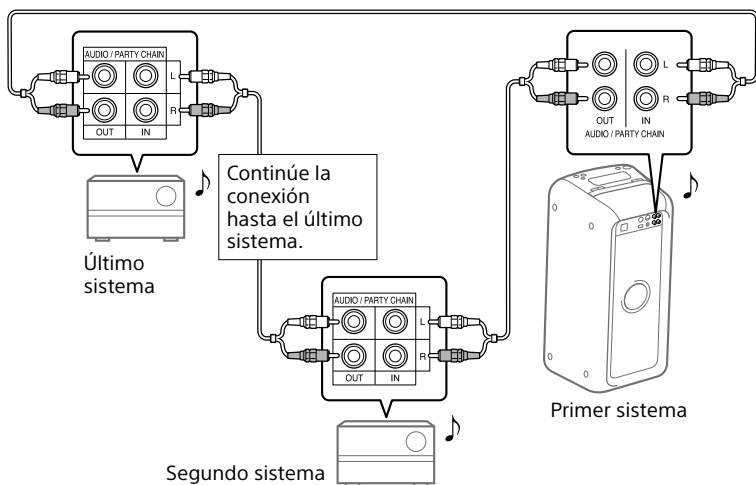

- Cualquier sistema puede convertirse en Anfitrión de la Fiesta. Puede cambiar el Anfitrión de la Fiesta a otro sistema en la cadena. Para ver detalles, consulte "Para seleccionar un nuevo Anfitrión de la Fiesta" (página 26).
- Asegúrese de que la función (BLUETOOTH) o la función USB está seleccionada. Cuando la función de entrada de audio está seleccionada, esta característica no se puede utilizar.

**Nota**

No necesita conectar el último sistema al primer sistema. En este caso, solamente el primer sistema se puede volver Anfitrión de la Fiesta.

## B Si uno de los sistemas no está equipado con la función Fiesta en Cadena por cables

Por ejemplo: Cuando conecte utilizando este sistema como primer sistema

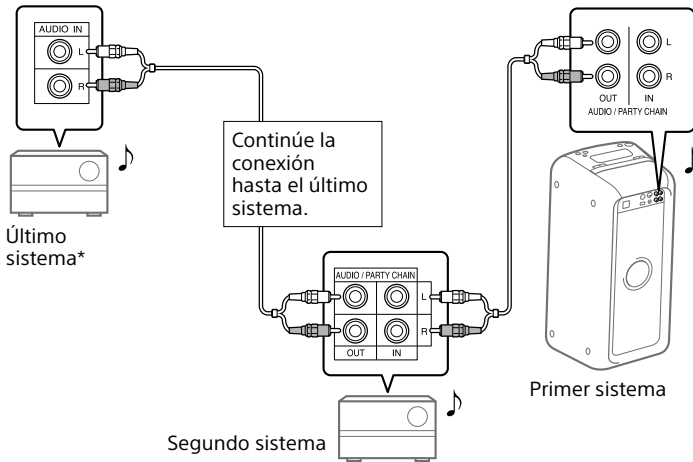

\* Conecte el sistema que no está equipado con la función Fiesta en Cadena por cables como último sistema. Asegúrese de seleccionar la función de entrada de audio en el último sistema. En esta configuración, es posible que el sonido del último sistema se demore con respecto a los otros.

- El último sistema no se conecta al primer sistema.
- Usted debe seleccionar el primer sistema como Anfitrión de la Fiesta para que todos los sistemas estén reproduciendo la misma música cuando se active la función Fiesta en Cadena por cables.

## Para disfrutar de la Fiesta en Cadena por cables

- 1 Encienda todos los sistemas.
- 2 Active la función Fiesta en Cadena por cables en el sistema que se va a utilizar como el Anfitrión de la Fiesta.

**Por ejemplo: Cuando se utilice este sistema como el Anfitrión de la Fiesta**

- ① Pulse FUNCTION → PAIRING repetidamente para seleccionar la función que quiere. Cuando conecte utilizando **A** (página 24), no seleccione la función de entrada de audio. Si selecciona esta función, el sonido no se podrá emitir.
- ② Inicie la reproducción y después pulse PARTY CHAIN de la parte trasera de la unidad. El indicador PARTY CHAIN se ilumina. El Anfitrión de la Fiesta comienza la Fiesta en Cadena por cables, y los otros sistemas se vuelven Invitados a la Fiesta automáticamente. Todos los sistemas reproducen la misma música que la que está siendo reproducida por el Anfitrión de la Fiesta.

- 3 Ajuste el volumen en cada sistema.

### Notas

- Dependiendo del número total de sistemas que haya conectado, es posible que los Invitados a la Fiesta lleven algún tiempo en comenzar a reproducir la música.
- El cambio del nivel de volumen y el efecto de sonido en el Anfitrión de la Fiesta no afectará a la emisión de los Invitados a la Fiesta.
- Para la operación detallada de otros sistemas, consulte el manual de instrucciones de los sistemas.

## Para seleccionar un nuevo Anfitrión de la Fiesta

Solamente cuando conecte utilizando **A** (página 24), podrá seleccionar un nuevo Anfitrión de la Fiesta. Repita el paso 2 de "Para disfrutar de la Fiesta en Cadena por cables" en el sistema que se va a utilizar como nuevo Anfitrión de la Fiesta. El actual Anfitrión de la Fiesta se vuelve Invitado a la Fiesta automáticamente. Todos los sistemas reproducen la misma música que la que está siendo reproducida por el nuevo Anfitrión de la Fiesta.

### Notas

- Puede seleccionar otro sistema como nuevo Anfitrión de la Fiesta solamente después de que la función Fiesta en Cadena por cables de todos los sistemas en la cadena haya sido activada.
- Si el sistema seleccionado no se vuelve nuevo Anfitrión de la Fiesta después de unos pocos segundos, repita el paso 2 de "Para disfrutar de la Fiesta en Cadena por cables".

## Para desactivar la Fiesta en Cadena por cables

Pulse PARTY CHAIN en el Anfitrión de la Fiesta.

### Nota

Si la función Fiesta en Cadena por cables no se desactiva después de unos pocos segundos, pulse PARTY CHAIN en el Anfitrión de la Fiesta otra vez.

## Indicador de Fiesta en Cadena

El indicador PARTY CHAIN en la unidad se ilumina o parpadea para mostrar el estado del sistema.

Estado del sistema	Estado del indicador
Anfitrión de la Fiesta	Encendido
Invitado a la Fiesta	Parpadeando

## Para disfrutar de reproducción inalámbrica utilizando múltiples sistemas (Función Fiesta en Cadena inalámbrica)

Puede conectar múltiples sistemas de audio en cadena a través de una conexión BLUETOOTH si todos los sistemas están equipados con la función Fiesta en Cadena inalámbrica. Esta función le permite crear un ambiente de fiesta más excitante y producir una emisión de sonido más alta sin una conexión por cables. El primer sistema que se activa en la cadena se vuelve el "Anfitrión de la Fiesta" y comparte la música. Los otros sistemas se vuelven "Invitados a la Fiesta" y reproducen la misma música que la que está siendo reproducida por el "Anfitrión de la Fiesta".

### Configuración y disfrute de la Fiesta en Cadena inalámbrica

Ejemplo: ajuste del GTK-XB60 o GTK-XB90 como el primer sistema (Anfitrión de la Fiesta)

#### 1 Encienda todos los sistemas.

#### 2 Establezca el primer sistema como el Anfitrión de la Fiesta.

- ① Pulse FUNCTION – PAIRING repetidamente hasta que el indicador  (BLUETOOTH) se ilumine.
- ② Conecte el dispositivo BLUETOOTH al sistema a través de una conexión BLUETOOTH.
- ③ Pulse W.PARTY CHAIN – LIGHT en la unidad. El indicador W.PARTY CHAIN – LIGHT comenzará a parpadear y el sistema entrará en el modo de Fiesta en Cadena inalámbrica.

#### 3 Establezca el segundo sistema como un Invitado a la Fiesta.

- ① Pulse FUNCTION – PAIRING en el segundo sistema repetidamente hasta que el indicador  (BLUETOOTH) se ilumine.
- ② Pulse W.PARTY CHAIN – LIGHT en el segundo sistema. El segundo sistema se establecerá como un Invitado a la Fiesta.
- ③ Asegúrese de que el indicador W.PARTY CHAIN – LIGHT del Invitado a la Fiesta comienza a parpadear y el indicador W.PARTY CHAIN – LIGHT del Anfitrión de la Fiesta deja de parpadear y se mantiene iluminado.

#### Nota

La función Fiesta en Cadena inalámbrica se cancelará en las situaciones siguientes.

- No se realiza ninguna operación dentro de 1 minuto después de establecer el Anfitrión de la Fiesta en el paso 2.
- Se pulsa W.PARTY CHAIN – LIGHT en el Anfitrión de la Fiesta antes de haberse completado el paso 3.

#### 4 Establezca el tercer sistema o más sistemas como Invitados a la Fiesta.

Repita el paso 3.

#### Nota

Conecte el sistema tercero o posterior dentro de 30 segundos de haber conectado el sistema anterior. Después de haber transcurrido 30 segundos o más, el sistema no se puede conectar.

#### 5 Comience a reproducir una fuente de audio en el Anfitrión de la Fiesta.

#### 6 Ajuste el volumen en cada sistema.

## Para desactivar la Fiesta en Cadena inalámbrica

Pulse **FUNCTION – PAIRING** o desconecte la alimentación en el Anfitrión de la Fiesta.

## Para hacer que un Invitado a la Fiesta deje la Fiesta en Cadena inalámbrica

Pulse **FUNCTION – PAIRING** o desconecte la alimentación en el Invitado a la Fiesta que usted quiere cesar. En este caso, el resto de la Fiesta en Cadena inalámbrica continuará estando activado.

### Consejo

Para añadir nuevos Invitados a la Fiesta después de que la Fiesta en Cadena inalámbrica ya haya sido establecida, repita el procedimiento desde ③ en el paso 2.

## Indicador de Fiesta en Cadena inalámbrica

El indicador **W.PARTY CHAIN – LIGHT** en la unidad se ilumina o parpadea para mostrar el estado del sistema.

Estado del sistema	Estado del indicador
Anfitrión de la Fiesta	Encendido
Invitado a la Fiesta	Parpadeando

## Escucha de música inalámbricamente con dos sistemas (Función de adición de altavoces)

Para utilizar esta función, se requieren dos sistemas **GTK-XB60** o dos **GTK-XB90**.\* Conectando dos sistemas a través de la tecnología inalámbrica **BLUETOOTH**, puede disfrutar de música de una manera más potente. También puede seleccionar una emisión de audio entre modo doble (en el que los dos sistemas reproducen el mismo sonido) y modo estéreo (sonido estéreo). En los pasos siguientes, los dos sistemas están descritos como "sistema **A**" (o sistema maestro) y "sistema **B**".

\* En la función de adición de altavoces solamente se pueden utilizar sistemas del mismo modelo. Por ejemplo, no puede utilizar esta función con una combinación de modelos **GTK-XB60** y **GTK-XB90**.



## Activación de la función de adición de altavoces

**1** Acerque los dos sistemas GTK-XB60 o GTK-XB90 a entre 1 metro (3 pies) el uno del otro.

**2** Pulse FUNCTION – PAIRING en el sistema **A** repetidamente hasta que el indicador **ⓑ** (BLUETOOTH) en la unidad se ilumine.

**3** Pulse ADD en el sistema **A**. Los indicadores ADD L/R parpadearán y el sistema entrará en modo de adición de altavoces.

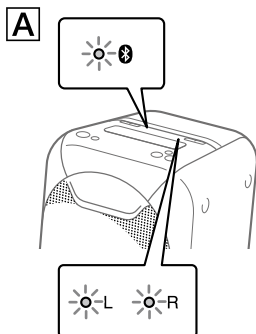

**4** Pulse FUNCTION – PAIRING en el sistema **B** repetidamente hasta que el indicador **ⓑ** (BLUETOOTH) en la unidad se ilumine.

**5** Pulse ADD en el sistema **B**. Los indicadores ADD L/R en la unidad parpadearán.

Después los indicadores L/R de ambos sistemas cambian su estado de parpadearo a encendido mientras el indicador **ⓑ** (BLUETOOTH) en el sistema **B** se apaga.

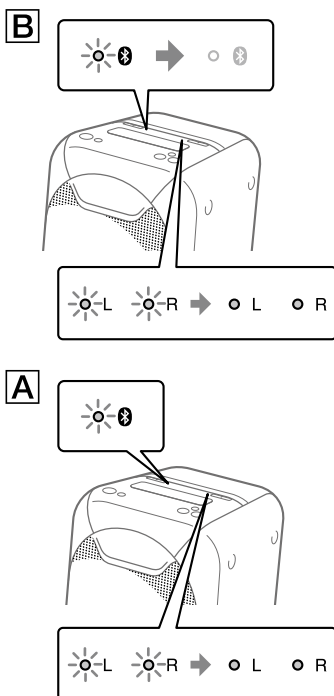

### Consejo

Cuando la conexión mediante la función de adición de altavoces se establezca muy rápidamente, es posible que los indicadores L/R del sistema **B** se iluminen directamente sin parpadear.

## 6 Mantenga pulsado ADD en el sistema **A** repetidamente para seleccionar el modo de emisión.

Los indicadores ADD L/R en ambos sistemas muestran el modo de emisión actual.

Cada vez que mantenga pulsado ADD, el modo de emisión cambiará de la forma siguiente.

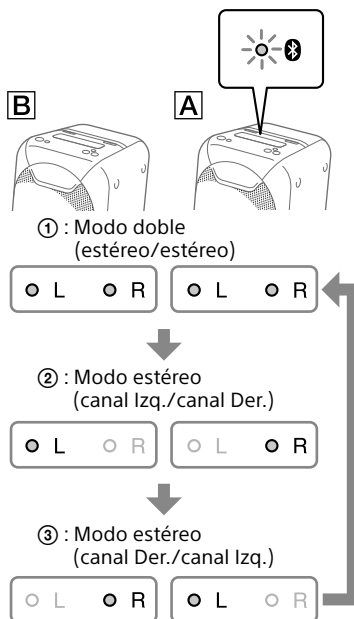

### Consejo

Para cambiar el modo de emisión, opere el sistema **A** (sistema maestro), en el que ha activado el modo de adición de altavoces.

## Reproducción de música con dos sistemas

### 1 Active el modo de emparejamiento en el sistema **A**, y después realice la conexión BLUETOOTH con un dispositivo BLUETOOTH.

Para más detalles sobre el emparejamiento, consulte "Emparejamiento de este sistema con un dispositivo BLUETOOTH" (página 15) o "Conexión BLUETOOTH con un toque mediante NFC" (página 17). Asegúrese de emparejar el dispositivo BLUETOOTH con el sistema **A** (sistema maestro).

### 2 Inicie la reproducción en el dispositivo BLUETOOTH, y ajuste el volumen.

Para ver detalles, consulte "Escucha de música de un dispositivo BLUETOOTH" (página 18).

Los ajustes de volumen hechos en uno cualquiera de los sistemas también se reflejan en el otro sistema.

### Notas

- Si se conecta cualquier dispositivo(s) BLUETOOTH, como un ratón BLUETOOTH o un teclado BLUETOOTH al dispositivo BLUETOOTH que está conectando con el sistema, es posible que se produzca sonido distorsionado o ruido en la salida del sistema. En este caso, termine la conexión BLUETOOTH entre el dispositivo BLUETOOTH y el otro dispositivo(s) BLUETOOTH.
- Si restaura uno de los dos sistemas mientras está utilizando la función de adición de altavoces, asegúrese de apagar el otro sistema. Si no apaga el otro sistema antes de reiniciar la función de adición de altavoces, es posible que haya problemas al realizar una conexión BLUETOOTH y emitir sonido.

## Para desactivar la función de adición de altavoces

Pulse ADD. Los indicadores ADD L/R se apagarán.

### Consejo

A menos que desactive la función, la próxima vez que encienda el sistema, el sistema intentará establecer la última conexión hecha.

## Para disfrutar de música con las luces de los altavoces

Las luces de los altavoces se encienden de forma predeterminada.

También puede seleccionar varios modos de iluminación tal como los siguientes utilizando "Sony | Music Center" (página 22).

- RAVE: un modo de iluminación apropiado para música de baile con mucho parpadeo
- CHILL: un modo de iluminación apropiado para música de relajación
- RANDOM FLASH OFF: un modo ligero sin parpadeo apropiado para toda música, incluyendo música de baile
- HOT: un modo de iluminación de color cálido
- COOL: un modo de iluminación de color sereno
- STROBE: un modo de iluminación con un parpadeo electrónico de color blanco

## Para desactivar las luces de los altavoces

Mantenga pulsado W.PARTY CHAIN – LIGHT.

Para encender las luces de los altavoces, mantenga pulsado W.PARTY CHAIN – LIGHT otra vez.

### Nota

Si el brillo de la iluminación deslumbra, encienda las luces de la habitación o apague la iluminación.

## Para disfrutar de llamadas con manos libres

Puede disfrutar de llamadas con manos libres con un teléfono móvil BLUETOOTH que admita HFP (Hands-free Profile) (Perfil de manos libres) o HSP (Headset Profile) (Perfil de auriculares).

Para utilizar esta función, asegúrese de que se ha establecido una conexión BLUETOOTH.

### Nota

En función del modelo del teléfono inteligente, el sistema operativo o las aplicaciones instaladas, es posible que no funcionen correctamente algunas funciones de las llamadas manos libres.

### Para recibir una llamada

#### 1 Pulse ►||/📞 cuando esté entrando una llamada.

Cuando llega una llamada entrante, la reproducción hace una pausa y el sistema emite un tono de timbre.

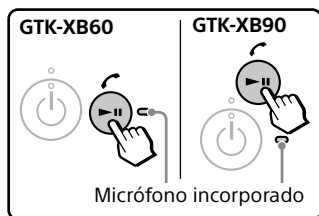

### Nota

Si mantiene pulsado ►||/📞 cuando esté entrando una llamada, la llamada será rechazada.

#### 2 Hable hacia el micrófono incorporado del sistema.

#### 3 Pulse ►||/📞 para terminar la llamada.

### Para hacer una llamada

#### 1 Haga una llamada operando el teléfono móvil BLUETOOTH conectado.

Cuando haga una llamada, la reproducción hará una pausa y el sistema emitirá un tono de marcar.

#### 2 Hable hacia el micrófono incorporado del sistema cuando la otra persona conteste la llamada.

#### 3 Pulse ►||/📞 para terminar la llamada.

### Nota

Si mantiene pulsado ►||/📞 mientras habla, la emisión de llamada telefónica cambiará del sistema al altavoz de su teléfono móvil.

### Consejos

- Si su teléfono móvil BLUETOOTH admite HFP y HSP, ajústelo a HFP.
- Si estaba escuchando música antes de la llamada, la reproducción se reanudará cuando termine la llamada.
- Es posible que las operaciones varíen dependiendo del teléfono móvil BLUETOOTH. Consulte el manual de instrucciones de su teléfono móvil.

## Utilización de un equipo opcional

- 1 Conecte un equipo opcional (o sea WALKMAN®, smartphone, televisor, reproductor de DVD, grabadora de IC, etc.) a las tomas AUDIO/PARTY CHAIN IN L/R de la unidad utilizando un cable de audio (no suministrado).**
- 2 Pulse FUNCTION – PAIRING repetidamente hasta que el indicador AUDIO IN se ilumine.**
- 3 Inicie la reproducción en el equipo conectado.**
- 4 Ajuste el volumen.**  
Ajuste el volumen del equipo conectado primero. Si el nivel del volumen es todavía muy bajo, ajuste el nivel del volumen en el sistema utilizando los botones de volumen +/-.

### Nota

Es posible que el sistema entre en modo de espera automáticamente si el nivel de volumen en el equipo conectado es muy bajo. En este caso, aumente el nivel de volumen del equipo. Para desactivar la función de espera automática, consulte "Ajuste de la función de espera automática" (página 34).

## Utilización de un micrófono opcional

Puede emitir su voz por el sistema conectando un micrófono dinámico con una clavija normal (no suministrado).

- 1 Gire el pomo MIC LEVEL hacia MIN para reducir el nivel de volumen del micrófono.**

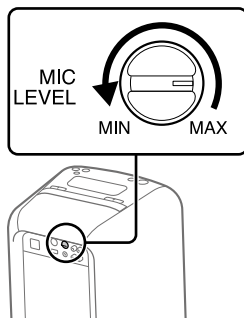

- 2 Conecte un micrófono opcional a la toma MIC de la unidad.**
- 3 Ajuste el volumen utilizando el pomo MIC LEVEL.**
- 4 Hable o cante hacia el micrófono conectado.**

### Nota

Cuando utilice la función Fiesta en Cadena inalámbrica o de adición de altavoces, el sonido del micrófono solamente se emitirá por el sistema al que esté conectado el micrófono.

---

## Ajuste de la función de espera automática

De forma predeterminada, este sistema está ajustado para que se apague automáticamente en unos 15 minutos cuando no se realiza ninguna operación o emisión de señal de audio.

**Para desactivar la función, mantenga pulsado  durante más de 3 segundos mientras el sistema está encendido.**

El indicador  parpadeará una vez.

Para activar la función, repita el procedimiento. El indicador  parpadeará 3 veces.

También puede configurar este ajuste y asegurarse de si esta función está activada o desactivada utilizando "Sony | Music Center". Para más detalles sobre "Sony | Music Center", consulte "Utilización de "Sony | Music Center" y "Fiestable" a través de una conexión BLUETOOTH" (página 22).

### Notas

- Es posible que el sistema entre en modo de espera automáticamente si el nivel de volumen en el equipo conectado es muy bajo. En este caso, aumente el nivel de volumen del equipo.
- El sistema no entra en modo de espera cuando se está utilizando la toma MIC.

---

## Para ahorrar energía de la batería

Puede ahorrar energía y utilizar el sistema durante periodos de tiempo más largos activando el modo STAMINA cuando utilice el sistema con la batería incorporada (recargable).

**Pulse STAMINA – BATTERY para activar el modo STAMINA.**

El indicador STAMINA – BATTERY se iluminará.

Para desactivar la función, pulse STAMINA – BATTERY otra vez.

### Consejo

Para más detalles sobre la vida útil de la batería, consulte "Tiempo de utilización de la batería de litio-ion" (página 43).

# Información sobre dispositivos compatibles

## Acerca de los dispositivos USB admitidos

- Este sistema admite dispositivos USB de clase Mass Storage (almacenamiento masivo) solamente.
- Este sistema admite dispositivos USB formateados con FAT solamente (excepto exFAT).
- Es posible que algunos dispositivos USB no funcionen con este sistema.

## Acerca de la comunicación BLUETOOTH para iPhone e iPod touch

### Hecho para

- iPhone 7 Plus
- iPhone 7
- iPhone SE
- iPhone 6s Plus
- iPhone 6s
- iPhone 6 Plus
- iPhone 6
- iPhone 5s
- iPhone 5c
- iPhone 5
- iPhone 4s
- iPod touch (sexta generación)
- iPod touch (quinta generación)

## Sitios web para ver dispositivos compatibles

Compruebe los sitios web de abajo para ver la información más reciente sobre dispositivos BLUETOOTH compatibles.

### Para clientes en EE.UU.:

<http://esupport.sony.com/>

### Para clientes en Canadá:

<http://esupport.sony.com/CA>

### Para clientes en Europa:

<http://www.sony.eu/support>

### Para clientes en Latinoamérica:

<http://esupport.sony.com/LA>

### Para clientes en otros países/ regiones:

<http://www.sony-asia.com/support>

---

## Solución de problemas

Si ocurre un problema mientras está utilizando el sistema, siga los pasos descritos abajo antes de consultar con el distribuidor Sony más cercano. Si aparece un mensaje de error, asegúrese de anotar el contenido a modo de referencia.

**1 Compruebe para ver si el problema está listado en esta sección de "Solución de problemas".**

**2 Compruebe los sitios web de atención al cliente siguientes.**

**Para clientes en EE.UU.:**

<http://esupport.sony.com/>

**Para clientes en Canadá:**

<http://esupport.sony.com/CA>

**Para clientes en Europa:**

<http://www.sony.eu/support>

**Para clientes en Latinoamérica:**

<http://esupport.sony.com/LA>

**Para clientes en otros países/  
regiones:**

[http://www.sony-asia.com/  
support](http://www.sony-asia.com/support)

En estos sitios web encontrará la información de soporte más reciente y las preguntas más frecuentes.

Si el problema persiste, consulte con el distribuidor Sony más cercano.

Tenga en cuenta que si el personal de servicio cambia alguna pieza durante la reparación, podrán retener esas piezas.

---

### Generalidades

**El sistema no se enciende.**

- Cargue la batería incorporada.
- Compruebe que el cable de alimentación de ca está conectado firmemente.

**El sistema ha entrado en modo de espera.**

- Esto no es un mal funcionamiento. El sistema entra en modo de espera automáticamente en unos 15 minutos cuando no se realiza ninguna operación o no hay emisión de señal de audio (página 34).

**No hay sonido.**

- Ajuste el volumen.
- Compruebe la conexión del equipo opcional, si lo hay.
- Encienda el equipo conectado.
- Desconecte el cable de alimentación de ca, después vuelva a conectar el cable de alimentación de ca y encienda el sistema.

**Hay mucho zumbido o ruido.**

- Separe el sistema de las fuentes de ruido.
- Conecte el sistema a una toma de corriente de la pared diferente.
- Instale un filtro de ruido (disponible en el comercio) en el cable de alimentación de ca.
- Apague el equipo eléctrico circundante.

**Hay realimentación acústica.**

- Reduzca el volumen.

---

### Dispositivo USB

**El dispositivo USB no se puede cargar.**

- Asegúrese de que el dispositivo USB está conectado firmemente.
- Si el nivel de batería restante del sistema es menos del 10%, los dispositivos USB conectados no se pueden cargar.

**El dispositivo USB no responde debidamente.**

- Si conecta un dispositivo USB no admitido, podrán ocurrir los problemas siguientes. Consulte "Información sobre dispositivos compatibles" (página 35).
  - El dispositivo USB no se reconoce.
  - No se puede reproducir.
  - El sonido salta.
  - Hay ruido.
  - Se emite sonido distorsionado.



### **No hay sonido.**

- El dispositivo USB no está conectado correctamente. Apague el sistema, después vuelva a conectar el dispositivo USB.

### **Hay ruido, el sonido salta, o se distorsiona.**

- Está utilizando un dispositivo USB no compatible. Consulte "Información sobre dispositivos compatibles" (página 35).
- Apague el sistema y vuelva a conectar el dispositivo USB, después encienda el sistema.
- Los propios datos de música contienen ruido, o el sonido está distorsionado. Es posible que haya entrado ruido durante el proceso de creación de música utilizando el ordenador. Cree los datos de música otra vez.
- La velocidad en bits utilizada cuando se codificó un archivo de audio fue baja. Envíe un archivo de audio con velocidades en bits más altas al dispositivo USB.

### **El dispositivo USB no es reconocido.**

- Apague el sistema y vuelva a conectar el dispositivo USB, después encienda el sistema.
- Está utilizando un dispositivo USB no compatible. Consulte "Información sobre dispositivos compatibles" (página 35).
- El dispositivo USB no está funcionando debidamente. Consulte el manual de instrucciones del dispositivo USB para ver cómo solucionar este problema.

### **No comienza la reproducción.**

- Apague el sistema y vuelva a conectar el dispositivo USB, después encienda el sistema.
- Está utilizando un dispositivo USB no compatible. Consulte "Información sobre dispositivos compatibles" (página 35).

### **La reproducción no comienza desde el primer archivo.**

- Ajuste el modo de reproducción al modo de reproducción normal utilizando "Sony | Music Center" (página 22).

### **No se pueden reproducir archivos.**

- Los dispositivos USB formateados con sistemas de archivo distintos de FAT16 o FAT32 no se admiten.\*
  - Si utiliza un dispositivo USB particionado, solamente podrán reproducirse los archivos de la primera partición.
  - Los archivos que están codificados o protegidos con contraseñas no se pueden reproducir.
  - Los archivos con protección de derechos de autor DRM (Digital Rights Management (Gestión de derechos digitales)) no se pueden reproducir en este sistema.
- \* Este sistema admite FAT16 y FAT32, pero es posible que algunos dispositivos de almacenamiento USB no admitan todos estos FAT. Para más detalles, consulte el manual de instrucciones de cada dispositivo de almacenamiento USB o póngase en contacto con el fabricante.

### **Dispositivo BLUETOOTH**

---

#### **No se puede hacer el emparejamiento.**

- Acerque más el dispositivo BLUETOOTH al sistema.
- Es posible que el emparejamiento no se pueda realizar si hay presentes otros dispositivos BLUETOOTH alrededor del sistema. En este caso, apague los otros dispositivos BLUETOOTH.
- Asegúrese de introducir la clave de acceso correcta cuando seleccione el nombre del sistema (este sistema) en el dispositivo BLUETOOTH.

#### **El dispositivo BLUETOOTH no puede detectar el sistema.**

- Ajuste la señal BLUETOOTH a activado (página 21).

### **No se puede hacer la conexión.**

- El dispositivo BLUETOOTH que intenta conectar no admite el perfil A2DP, y no puede ser conectado con el sistema.
- Habilite la función BLUETOOTH del dispositivo BLUETOOTH.
- Establezca una conexión desde el dispositivo BLUETOOTH.
- La información del registro de emparejamiento ha sido borrada. Realice la operación de emparejamiento otra vez.
- Borre la información del registro de emparejamiento del dispositivo BLUETOOTH restaurando el sistema a los ajustes predeterminados de fábrica (página 39) y realice la operación de emparejamiento otra vez (página 15).
- Una vez que toda la información de emparejamiento haya sido borrada del sistema, es posible que el iPhone/iPod touch no pueda conectarse al sistema. En este caso, borre la información de emparejamiento del sistema en el iPhone/iPod touch, y después realice el procedimiento de emparejamiento otra vez.

### **El sonido salta o fluctúa, o se pierde la conexión.**

- El sistema y el dispositivo BLUETOOTH están muy separados.
- Si hay obstáculos entre el sistema y su dispositivo BLUETOOTH, retire o evite los obstáculos.
- Si hay cerca equipo que genera radiación electromagnética, tal como una LAN inalámbrica, otro dispositivo BLUETOOTH, o un horno microondas, aléjelo.

### **El sonido de su dispositivo BLUETOOTH no se puede escuchar en este sistema.**

- Aumente el volumen en su dispositivo BLUETOOTH primero, después ajuste el volumen utilizando los botones de volumen +/-.

### **Hay zumbido o ruido fuerte, o sonido distorsionado.**

- Si hay obstáculos entre el sistema y su dispositivo BLUETOOTH, retire o evite los obstáculos.
- Si hay cerca equipo que genera radiación electromagnética, tal como una LAN inalámbrica, otro dispositivo BLUETOOTH, o un horno microondas, aléjelo.
- Baje el volumen del dispositivo BLUETOOTH conectado.

### **Función Fiesta en Cadena y de adición de altavoces**

---

#### **La función Fiesta en Cadena por cables no se puede activar.**

- Compruebe las conexiones (página 24).
- Asegúrese de que los cables de audio están conectados correctamente.
- Seleccione una función distinta de la función de entrada de audio (página 26).

#### **La función Fiesta en Cadena por cables no funciona debidamente.**

- Apague el sistema. Después, vuelva a encenderlo otra vez para activar la función Fiesta en Cadena por cables.

#### **Resulta imposible conectar un dispositivo BLUETOOTH con el sistema en la función Fiesta en Cadena inalámbrica.**

- Después de conectar todos los sistemas, realice el procedimiento de emparejamiento entre el dispositivo BLUETOOTH y el sistema cuyo indicador W.PARTY CHAIN – LIGHT está iluminado. Después realice la conexión BLUETOOTH.

#### **Resulta imposible conectar un dispositivo BLUETOOTH con el sistema en la función de adición de altavoces.**

- Después de conectar dos sistemas GTK-XB60 o dos sistemas GTK-XB90, realice el procedimiento de emparejamiento entre el dispositivo BLUETOOTH y el sistema cuyo indicador  (BLUETOOTH) está parpadeando. Después realice la conexión BLUETOOTH.

## Restauración del sistema

Si el sistema no responde y no se puede operar a pesar de que la alimentación está conectada, restablezca el sistema utilizando el botón RESET.

- 1 Pulse RESET de la parte trasera de la unidad con un alfiler u otro objeto puntiagudo.**

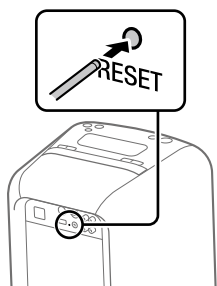

El sistema se apagará.

- 2 Pulse  para volver a encender el sistema.**

### Notas



- Si el sistema no se vuelve a encender, consulte con el distribuidor de Sony.
- La información de emparejamiento no se borra cuando pulsa RESET.

## Restauración del sistema a los ajustes predeterminados de fábrica

Si el sistema todavía no funciona debidamente, restáurelo a los ajustes predeterminados de fábrica.

- 1 Pulse  para encender el sistema.**

- 2 Mantenga pulsados FUNCTION – PAIRING y el botón de volumen – durante más de 5 segundos.**

Después de que los indicadores , , (BLUETOOTH), USB, y AUDIO IN en la unidad parpadeen 2 veces, todos los ajustes configurados por el usuario, tal como la información del registro de emparejamiento, se restaurarán a los ajustes predeterminados de fábrica.

# Precauciones

## Sobre seguridad

- Si no se va a utilizar durante un periodo de tiempo prolongado, desconecte completamente el cable de alimentación de ca de la toma de corriente de la pared. Cuando vaya a desenchufar la unidad, agarre siempre la clavija. No tire nunca del propio cable.
- Si cae dentro del sistema algún objeto sólido o líquido, desenchufe el sistema, y deje que personal cualificado lo compruebe antes de utilizarlo otra vez.
- El cable de alimentación de ca deberá ser cambiado solamente en un taller de servicio cualificado.

## Sobre la ubicación

- No ponga el sistema en posición inclinada ni en lugares que sean muy calientes, fríos, polvorientos, sucios, o húmedos o que carezcan de una ventilación adecuada, o que estén expuestos a vibración, luz del sol directa o a una luz intensa.
- Tenga cuidado cuando ponga el sistema sobre superficies que hayan sido tratadas especialmente (por ejemplo, cera, aceite, lustre) porque se podrán producir manchas o decoloración en la superficie.
- Asegúrese de no salpicar agua en la unidad. Esta unidad no es a prueba de agua.

## Sobre la acumulación de calor

- La acumulación de calor en el sistema durante el funcionamiento es normal y no es causa de alarma.
- No toque la caja porque si la unidad ha estado siendo utilizada continuamente a alto volumen la caja podrá haberse calentado.
- No obstruya los orificios de ventilación.

## Sobre el sistema de altavoces

El sistema de altavoces incorporado no está blindado magnéticamente, y la imagen de un televisor cercano podrá distorsionarse magnéticamente. En esta situación, apague el televisor, espere 15 a 30 minutos, y después vuelva a encenderlo. Si no se nota mejora, aleje el sistema del televisor.

## Limpieza de la caja

Limpie el sistema con un paño suave ligeramente humedecido con una solución de detergente suave. No utilice ningún tipo de estropajos abrasivos, polvo abrasivo, o disolventes, tales como diluyente, bencina o alcohol.

## Sobre la comunicación BLUETOOTH

- Los dispositivos BLUETOOTH deberán ser utilizados dentro de aproximadamente 10 metros (33 pies) (distancia sin obstrucciones) el uno del otro. La distancia de comunicación efectiva podrá acortarse en las condiciones siguientes:
  - Cuando una persona, objeto metálico, pared u otra obstrucción esté entre los dispositivos con conexión BLUETOOTH
  - Lugares donde hay instalada una LAN inalámbrica
  - Alrededor de hornos microondas que estén siendo utilizados
  - Lugares donde se generen otras ondas electromagnéticas
- Los dispositivos BLUETOOTH y equipos de LAN inalámbrica (IEEE 802.11b/g) utilizan la misma banda de frecuencia (2,4 GHz). Cuando utilice su dispositivo BLUETOOTH cerca de un dispositivo con funcionalidad LAN inalámbrica, es posible que se produzcan interferencias electromagnéticas. Esto puede resultar en velocidades de transferencia de datos más bajas, ruido, o la imposibilidad de conectar. Si ocurre esto, intente los remedios siguientes:
  - Utilice este sistema a una distancia de al menos 10 metros (33 pies) del equipo de LAN inalámbrica.
  - Desconecte la alimentación del equipo de LAN inalámbrica cuando esté utilizando su dispositivo BLUETOOTH dentro de 10 metros (33 pies).
  - Utilice este sistema y el dispositivo BLUETOOTH lo más cerca posible el uno del otro.
- Las ondas de radio emitidas por este sistema pueden interferir con la operación de algunos dispositivos médicos. Como esta interferencia puede resultar en un mal funcionamiento, desconecte siempre la alimentación de este sistema y del dispositivo BLUETOOTH en los lugares siguientes:
  - En hospitales, en trenes, en aviones, en gasolineras, y en cualquier lugar donde puedan haber presentes gases inflamables
  - Cerca de puertas automáticas o alarmas de incendios
- Este sistema admite funciones de seguridad que cumplen con las especificaciones BLUETOOTH para garantizar la seguridad en las conexiones durante la comunicación utilizando tecnología BLUETOOTH. Sin embargo, esta seguridad podrá ser insuficiente dependiendo del contenido de los ajustes y de otros factores, por lo que siempre deberá tener cuidado cuando realice comunicación utilizando tecnología BLUETOOTH.

- Sony no se hace responsable de ninguna forma de daños u otras pérdidas que puedan resultar por fugas de información durante la comunicación utilizando tecnología BLUETOOTH.
- La comunicación BLUETOOTH no está necesariamente garantizada con todos los dispositivos BLUETOOTH que tengan el mismo perfil que este sistema.
- Los dispositivos BLUETOOTH conectados con este sistema deben cumplir con la especificación BLUETOOTH prescrita por Bluetooth SIG, Inc., y deben estar certificados para cumplir. Sin embargo, aun cuando un dispositivo cumpla con la especificación BLUETOOTH, podrá haber casos donde las características o especificaciones del dispositivo BLUETOOTH hagan que sea imposible conectar, o que resulte en diferentes métodos de control, visualización u operación.
- Es posible que se produzca ruido o que se corte el audio dependiendo del dispositivo BLUETOOTH conectado con este sistema, el entorno de las comunicaciones, o las condiciones circundantes.

## Especificaciones

### ESPECIFICACIONES DE LA POTENCIA DE AUDIO

POTENCIA DE SALIDA Y DISTORSIÓN ARMÓNICA TOTAL:

(El modelo para Estados Unidos de América solamente)

GTK-XB60:

Canal izquierdo/derecho:

Con cargas de 3 ohm ambos canales inducidos a 1 kHz potencia eficaz RMS mínima de 15 W nominales por canal, con no más del 1% de distorsión armónica total desde 250 mW a la salida nominal.

GTK-XB90:

Canal izquierdo/derecho:

Con cargas de 4 ohm ambos canales inducidos a 1 kHz potencia eficaz RMS mínima de 20 W nominales por canal, con no más del 1% de distorsión armónica total desde 250 mW a la salida nominal.

### Sección de altavoces

GTK-XB60:

Agudos: 50 mm (2 pulg.) × 2, tipo cónico

Graves: 130 mm (5 1/8 pulg.) × 2, tipo cónico

GTK-XB90:

Agudos: 60 mm (2 3/8 pulg.) × 3, tipo cónico

Graves: 180 mm (7 1/8 pulg.) × 2, tipo cónico

### Entradas

AUDIO/PARTY CHAIN IN L/R:

Tensión 2 V, impedancia 10 kilohm

MIC:

Sensibilidad 1 mV, impedancia 10 kilohm

### Salidas

AUDIO/PARTY CHAIN OUT L/R:

Tensión 2 V, impedancia 600 ohm

## Sección USB y formatos de audio admitidos

Puerto  $\Psi$  (USB):

Tipo A, corriente máxima de 2,1 A

Velocidades en bits compatibles:

MP3 (MPEG1 Audio Layer-3):

32 kbps — 320 kbps, VBR

WMA: 32 kbps — 192 kbps, VBR

Frecuencias de muestreo:

MP3 (MPEG1 Audio Layer-3):

32/44,1/48 kHz

WMA: 44,1 kHz

## Sección de BLUETOOTH

Sistema de comunicación:

BLUETOOTH versión estándar 4.2

Salida:

BLUETOOTH Clase 2 potencia estándar

Potencia de salida máxima:

< 20,0 dBm

Cobertura de comunicación máxima:

Línea de visión aprox. 10 m (33 pies)<sup>1)</sup>

Banda de frecuencia:

Banda de 2,4 GHz (2,4000 GHz – 2,4835 GHz)

Método de modulación:

FHSS (Freq Hopping Spread Spectrum) (Espectro ensanchado por salto de frecuencia)

Perfiles BLUETOOTH compatibles<sup>2)</sup>:

A2DP (Advanced Audio Distribution Profile) (Perfil de distribución de audio avanzada)

AVRCP (Audio Video Remote Control Profile) (Perfil de control remoto de audio/vídeo)

HFP (Hands-free Profile) (Perfil de manos libres)

HSP (Headset Profile) (Perfil de auriculares)

SPP (Serial Port Profile) (Perfil puerto serie)

Códecs admitidos:

SBC (Sub Band Codec) (Código de subbanda)

AAC (Advanced Audio Coding) (Codificación de audio avanzada)

LDAC

<sup>1)</sup> La cobertura real variará dependiendo de factores tales como obstáculos entre dispositivos, campos magnéticos alrededor de un horno microondas, electricidad estática, sensibilidad de recepción, rendimiento de la antena, sistema operativo, aplicación de software, etc.

<sup>2)</sup> Los perfiles estándar BLUETOOTH indican la finalidad de la comunicación BLUETOOTH entre dispositivos.

## Sección de NFC

Potencia de salida máxima:

< 60 dB $\mu$ A/m a 10 m

Frecuencia de funcionamiento:

13,56 MHz

## Sección de la batería de litio-ion

GTK-XB60:

Tensión normal: 14,4 V  $\equiv$

Capacidad normal: 2500 mAh, 36 Wh

Corriente máxima de carga: 1 A

Tensión máxima de carga: cc 16,7 V

GTK-XB90:

Tensión normal: 21,6 V  $\equiv$

Capacidad normal: 2500 mAh, 54 Wh

Corriente máxima de carga: 1 A

Tensión máxima de carga: cc 24,9 V

## Tiempo de utilización de la batería de litio-ion

### Cuando las luces de los altavoces están apagadas:

#### GTK-XB60:

3,5 horas (al nivel de volumen máximo)

5 horas (al nivel de volumen máximo con el modo STAMINA activado)

14 horas (a nivel de volumen 17)

#### GTK-XB90:

3,5 horas (al nivel de volumen máximo)

5 horas (al nivel de volumen máximo con el modo STAMINA activado)

16 horas (a nivel de volumen 16)

### Cuando las luces de los altavoces están encendidas:

#### GTK-XB60:

3 horas (al nivel de volumen máximo)

#### GTK-XB90:

3 horas (al nivel de volumen máximo)

Los tiempos dados arriba:

- han sido medidos utilizando una fuente de música predeterminada.
- pueden variar dependiendo del contenido de la reproducción.
- serán más cortos si carga y descarga la batería repetidamente.

## Generalidades

Requisitos de alimentación:

Modelo para Norteamérica: ca 120 V, 60 Hz

Otros modelos: ca 120 V – 240 V, 50/60 Hz

Consumo de potencia:

GTK-XB60: 55 W

GTK-XB90: 60 W

Consumo de potencia en espera:

Cuando el modo de en espera de BLUETOOTH está ajustado a desactivado: 0,5 W (modo eco)

Cuando el modo de en espera de BLUETOOTH está ajustado a activado: 1,5 W (todos los puertos de la red inalámbrica activados)

Dimensiones (AN/AL/PR) (Aprox.):

GTK-XB60:

264 mm × 552 mm × 272 mm

(10 1/2 pulg. × 21 3/4 pulg. ×

10 3/4 pulg.)

GTK-XB90:

336 mm × 670 mm × 335 mm

(13 1/4 pulg. × 26 1/2 pulg. ×

13 1/4 pulg.)

Peso (Aprox.):

GTK-XB60: 8 kg (17 lb 11 oz)

GTK-XB90: 14 kg (30 lb 14 oz)

Cantidad del sistema:

1 pieza

Accesorios suministrados:

Cable de alimentación de ca (1)

El diseño y las especificaciones están sujetos a cambios sin previo aviso.

---

## Aviso sobre licencia y marcas comerciales

- Tecnología de codificación de audio MPEG Layer-3 y patentes bajo licencia de Fraunhofer IIS y Thomson.
- Windows Media es una marca comercial registrada o bien una marca comercial de Microsoft Corporation en los Estados Unidos y/u otros países.
- Este producto está protegido por determinados derechos de propiedad intelectual de Microsoft Corporation. El uso o distribución de esta tecnología fuera del presente producto sólo se permite con licencia de Microsoft o de una filial autorizada de Microsoft.
- La marca de la palabra BLUETOOTH® y logotipos son marcas comerciales registradas propiedad de Bluetooth SIG, Inc. y cualquier utilización de tales marcas por Sony Corporation está hecha bajo licencia. Otras marcas comerciales y nombres de marca son de sus propietarios respectivos.
- La Marca N es una marca comercial o una marca comercial registrada de NFC Forum, Inc. en los Estados Unidos y en otros países.
- Google Play y Android son marcas comerciales de Google Inc.
- LDAC™ y el logotipo de LDAC son marcas comerciales de Sony Corporation.
- Apple, el logotipo de Apple, iPhone, y iPod touch son marcas comerciales de Apple Inc., registradas en los EE. UU. y en otros países. App Store es una marca de servicio de Apple Inc.
- “Made for iPod” y “Made for iPhone” indican que un accesorio electrónico se diseñó para conectarse específicamente a los dispositivos iPod o iPhone respectivamente, y que el fabricante obtuvo la certificación necesaria para que cumpla con los estándares de rendimiento de Apple. Apple no se hace responsable del funcionamiento de este dispositivo o su cumplimiento de los estándares de seguridad y normativa. Tenga en cuenta que el uso de este accesorio con el iPod o el iPhone puede afectar al rendimiento inalámbrico.
- WALKMAN y el logotipo de WALKMAN son marcas comerciales registradas de Sony Corporation.
- Todas las demás marcas comerciales son marcas comerciales de sus respectivos propietarios. En este manual, no se especifican los símbolos ™ y ®.







