

Television Téléviseur

Reference Guide

US

Manuel de référence

FR

Read this manual before using this product

Sony Customer Support

U.S.A.:

<http://www.sony.com/tvsupport>

Canada:

<http://www.sony.ca/support>

United States

Canada

1.800.222.SONY

1.877.899.SONY

Call the telephone number that appears on your warranty card/policy.

Please do not return the product to the store.

Lisez ce manuel avant d'utiliser le produit

Service à la clientèle Sony

Canada :

<http://www.sony.ca/support>

États-Unis :

<http://www.sony.com/tvsupport>

Canada

États-Unis

1.877.899.SONY

1.800.222.SONY

Appelez le numéro de téléphone qui apparaît sur votre carte/police de garantie.

Ne retournez pas le produit au magasin.

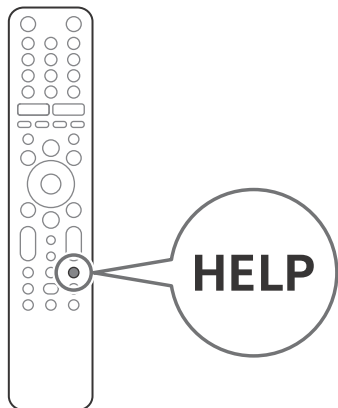

BRAVIA

About Manuals

This TV comes with the following manuals. Please retain the manuals for future reference.

Setup Guide

- TV installation and setup.

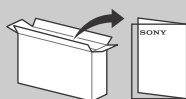

Reference Guide (this manual) / Safety Documentation

- Safety information, remote control, troubleshooting, wall-mount installation, specification, etc.



Help Guide (On screen Manual)

- Settings, Android TV functions, Internet connection, troubleshooting, etc.
- To open it, press the **HELP** button on the remote control and select Help Guide.



- You can refer to the Help Guide with your smartphone.



https://rd1.sony.net/help/tv/husltn2/h_usltn/

IMPORTANT - Read the End User Software License Agreement before using your Sony product. Using your product indicates your acceptance of the End User Software License Agreement. The software license agreement between you and Sony is available online at Sony website (<http://www.sony.net/tv-software-licenses/>) or on your product screen. Go to [Settings] → [Device Preferences] → [About] → [Legal information] → [End user license agreement].

Note

- Images and illustrations used in the Setup Guide and this manual are for reference only and may differ from the actual product.

The 85" class has a 84.6 inch (214.8 cm) viewable image size, the 75" class has a 74.5 inch (189.3 cm) viewable image size, the 65" class has a 64.5 inch (163.9 cm) viewable image size and the 55" class has a 54.6 inch (138.8 cm) viewable image size (measured diagonally).

Location of the identification label

Labels for the TV Model No. and Power Supply rating are located on the rear of the TV.

IMPORTANT NOTICE

Owner's Record

The model and serial numbers are located at the side and/or rear of the TV. Record these numbers in the spaces provided below. Refer to them whenever you call upon your Sony dealer regarding this TV.

Model Name

Serial No.

CAUTION

To prevent electric shock and blade exposure, do not use this AC plug with an extension cord, receptacle or other outlet unless the blades can be fully inserted.

- Operate the TV only on 110 V – 240 V AC (U.S.A./Canada 120 V AC)

Note

This television includes a QAM demodulator which should allow you to receive unscrambled digital cable television programming via subscription service to a cable service provider. Availability of digital cable television programming in your area depends on the type of programming and signal provided by your cable service provider.

Safety Information

Supplier's Declaration of Conformity

Trade Name: SONY

Model: XBR-85X900H / XBR-85X90CH / XBR-75X900H / XBR-75X90CH / XBR-65X900H / XBR-65X90CH / XBR-55X900H / XBR-55X90CH

Responsible Party: Sony Electronics Inc.

Address: 16535 Via Esprillo, San Diego, CA 92127 U.S.A.

Telephone Number: 858-942-2230

FCC Related Information

This equipment has been tested and found to comply with the limits for a Class B digital device, pursuant to Part 15 of the FCC Rules. These limits are designed to provide reasonable protection against harmful interference in a residential installation. This equipment generates, uses and can radiate radio frequency energy and, if not installed and used in accordance with the instructions, may cause harmful interference to radio communications. However, there is no guarantee that interference will not occur in a particular installation. If this equipment does cause harmful interference to radio or television reception, which can be determined by turning the equipment off and on, the user is encouraged to try to correct the interference by one or more of the following measures:

- Reorient or relocate the receiving antenna.
- Increase the separation between the equipment and receiver.
- Connect the equipment into an outlet on a circuit different from that to which the receiver is connected.
- Consult the dealer or an experienced radio/TV technician for help.

Pursuant to FCC regulations, you are cautioned that any changes or modifications not expressly approved in this manual could void your authority to operate this equipment.

Safety and Regulatory

This device contains licence-exempt transmitter(s)/ receiver(s) that comply with Innovation, Science and Economic Development Canada's licence-exempt RSS(s). Operation is subject to the following two conditions:
 (1) This device may not cause interference.
 (2) This device must accept any interference, including interference that may cause undesired operation of the device.

To prevent radio interference to the licensed service, this device is intended to be operated indoors and away from windows to provide maximum shielding. Equipment (or its transmit antenna) that is installed outdoors is subject to licensing.

5 GHz bands are restricted to indoor operations only.

This equipment complies with FCC/IC radiation exposure limits set forth for an uncontrolled environment and meets the FCC radio frequency (RF) Exposure Guidelines and RSS-102 of the IC radio frequency (RF) Exposure rules. This equipment should be installed and operated keeping the radiator at least 20 cm or more away from person's body (excluding extremities: hands, wrists, feet and ankles).

This device and its antenna(s) must not be co-located or operating with any other antenna or transmitter except Grant condition.

High-power radars are allocated as primary users (i.e. priority users) of the bands 5250-5350 MHz and 5650-5850 MHz and that these radars could cause interference and/or damage to LE-LAN devices.

Compatible Wall-Mount Bracket Information

Use the following Sony Wall-Mount Bracket with your TV model.

	Sony TV Model No.
	XBR-75X900H / XBR-75X90CH / XBR-65X900H / XBR-65X90CH / XBR-55X900H / XBR-55X90CH
Sony Wall-Mount Bracket Model No.	SU-WL855

Use with other Wall-Mount Brackets* may cause instability and could result in property damage or injury.

* For instructions on using the Wall-Mount bracket with your TV please go to <https://www.sony.com/am/support> for your TV model and download "Wall-Mount Bracket".

To Customers

Sufficient expertise is required for TV installations. Be sure to subcontract the installation to a Sony dealer or licensed contractor and pay adequate attention to safety during the installation.

Before setting up your TV

Some TV models are packaged with a detached Table-Top Stand so you can mount your TV to a wall right away. See "Installing the TV to the Wall" if you want to mount the TV to a wall. If you are not mounting the TV to a wall, you will need to attach the Table-Top Stand (refer to the Setup Guide).

Be sure to consider the following while setting up your TV:

- Disconnect all cables when carrying the TV.
- Carry the TV with the adequate number of people; larger size TVs require two or more people (three or more people for XBR-85X900H / 85X90CH).
- Correct hand placement while carrying the TV is very important for safety and to avoid damage.

XBR-85X900H / 85X90CH

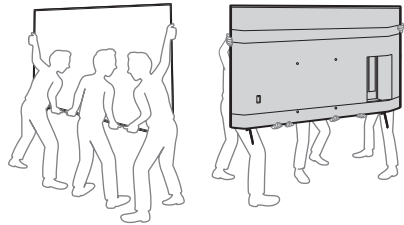

XBR-75X900H / 75X90CH / 65X900H / 65X90CH / 55X900H / 55X90CH

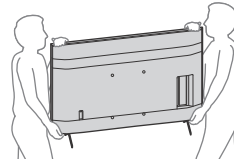

- Ensure your TV has adequate ventilation, refer to the safety documentation.
- For best picture quality, do not expose the screen to direct illumination or sunlight.
- Avoid installing the TV in a room with reflective wall and floor materials.
- Avoid moving the TV from a cold area to a warm area. Sudden room temperature changes may cause moisture condensation. This may cause the TV to show poor picture and/or poor color. Should this occur, allow moisture to evaporate completely before powering the TV on.

Securing the TV



Sony strongly recommends taking measures to prevent the TV from toppling over.

Unsecured TVs may topple and result in property damage, serious bodily injury or even death.

Preventing the TV from Toppling

- Secure the TV to a wall and/or Stand.
- Do not allow children to play or climb on furniture and TV sets.
- Avoid placing or hanging items on the TV.
- Never install the TV on:
 - slippery, unstable and/or uneven surfaces.
 - furniture that can easily be used as steps, such as a chest of drawers.
- Install the TV where it cannot be pulled, pushed, or knocked over.
- Install the TV so that the TV's Table-Top Stand does not protrude out from the Stand (not supplied). If the Table-Top Stand protrudes out from the Stand, it may cause TV set to topple over, fall down, and cause personal injury or damage to the TV.

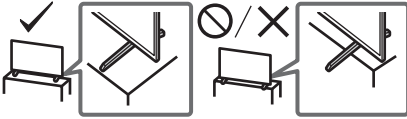

- Route all AC power cords and connecting cables so that they are not accessible to curious children.

Recommended Measures to Secure the TV

Consider the following measures when securing your TV to a Stand (not supplied).

- 1 Secure the Stand for the TV. Make sure the Stand can adequately support the weight of the TV. Use two angle braces (not supplied) to secure the Stand. For each angle brace use the appropriate hardware to:
 - Attach one side of the angle brace to the wall stud.
 - Attach the other side to the Stand.

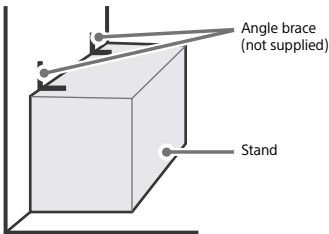

- 2 Secure the TV to the Stand. Use the optional hardware listed as follows (not supplied):

- M6 machine screws (screwed into the TV's rear cover).
- A screw or similar (attach it to the Stand).
- Rope or chain (strong enough to support the weight of the TV). Make sure that there is no excess slack in the rope or chain.

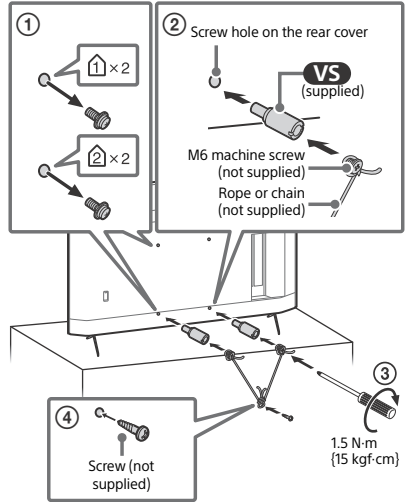

The length of the M6 machine screw differs depending on the rope or chain diameter. Please refer to below illustration.

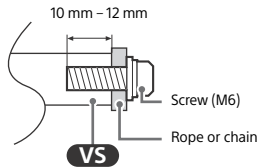

- 3 Anchor the TV to the wall by using bolts, wall anchor and chain (or rope).

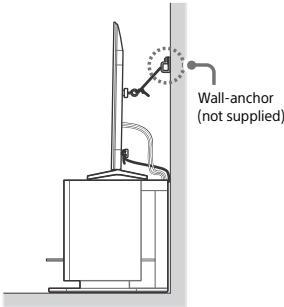
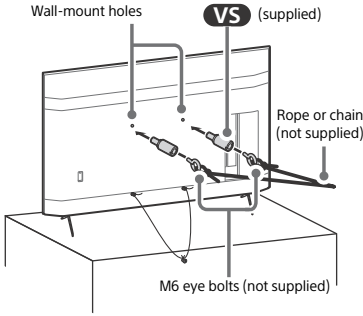

Please refer to below illustration for M6 eye bolt length.

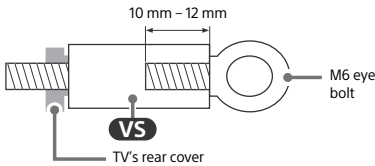

Note

- Your TV is shipped with screws attached to the rear of the TV depending on the TV model. (They are fastened in the screw holes for wall mounting.) Be sure to remove the upper two screws prior to anchoring the TV to a wall.
- Securing the TV to the Stand without securing the TV and the Stand to the wall provides minimum protection against the TV toppling over. For further protection, be sure to follow the three measures recommended.

The BRAVIA® 4K TV Experience

Thank you for choosing Sony! Your new BRAVIA® TV opens the door to the "4K TV Experience". This document will help you get the most out of your TV. Please take a moment to register your TV at:
 U.S.A.: <http://productregistration.sony.com>
 Canada: <http://www.sony.ca/registration>

Four Steps to a 4K TV Experience

Set, Source, Sound, and Setup.

1 Set

Now that you have made the best selection in LED backlit LCD TV technology, be sure to remove all of the accessories from the packaging before setting up your TV.

2 Source

To experience the stunning detail of your BRAVIA TV, you need access to HD programming.

- Upgrade your signal or content source to high-definition (4K) by contacting your HD service provider.
- Bring the astonishing resolution of your Sony 4K Ultra HD TV to life with Sony 4K Ultra HD Blu-ray Player. (The availability depends on region)
- Receive over-the-air HD broadcasts with an HD-quality antenna connected directly to the back of your TV.
 Visit <http://www.antennaweb.org> for more information on antenna selection and setup.
- Discover the wealth of entertainment now available on super-high resolution Blu-ray Disc™ player and other Sony HD equipment.

3 Sound

Complete the high-definition experience with a BRAVIA Sync™ surround sound system or A/V receiver from Sony.

4 Setup

Install your TV and connect your sources. To help assure the highest quality for your HD experience, use Premium High Speed HDMI (High-Definition Multimedia Interface) cables.

To learn more about 4K TV, visit:

U.S.A.: <http://www.sony.com/HDTV>
 Canada: <http://www.sony.ca/hdtv>

This TV displays all video input signals in a resolution of 3,840 dots x 2,160 lines.

Note

- For details of supported formats, refer to the "Specifications" in this manual.
- For supported PC formats, refer to the Help Guide.

Remote Control and TV

The remote control shape, location, availability and function of remote control buttons may vary depending on your region/country/TV model.

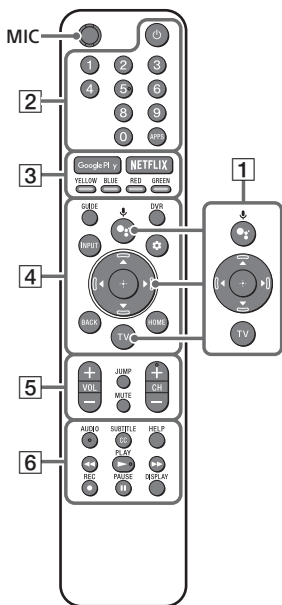

- 1** : (The Google Assistant) / (Microphone): Use the Google Assistant*¹*² or voice search*². For hints on how to control your TV press : (the Google Assistant) / (Microphone) button and speak the phrase "voice hints".*¹

: On screen menu navigation and selection.

TV: Display TV channel list or switch to input.

- 2** (TV standby)
Number buttons
 (dot)

APPS: Display a list of installed apps.

- 3** **Google Play / NETFLIX*¹ / Color buttons**

- 4** **GUIDE**: Display the digital program guide of TV or Cable/Satellite box*¹*³.
DVR: Display the Rec list of DVR*³.
INPUT: Display and select the input source, etc.

(Quick settings): Display Quick Settings.

BACK

HOME

- 5** **VOL +/- (Volume)**
JUMP
MUTE*⁴
CH +/- (Channel)

- 6** **AUDIO**: Select the sound of multilingual source or dual sound (depend on program source).

SUBTITLE/CC

HELP: Display the Help menu.

REC: Record the currently viewed program on DVR*³.

DISPLAY: Display information.

Guidelines for IR Remote Control

- Point your remote control directly at the IR sensor located on your TV.
- Make sure that no objects are blocking the path between the remote control and the IR sensor on your TV.

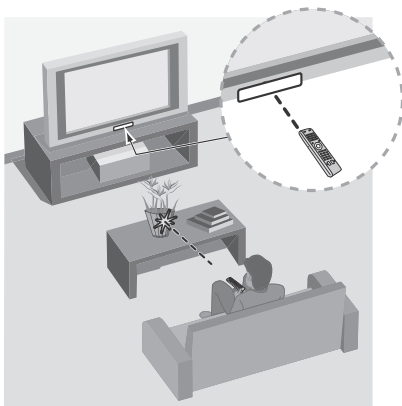

- Fluorescent lamps can interfere with your remote control; try turning off the fluorescent lamps.
- If you are having problems with the remote control, reinsert or replace your batteries and make sure that they are correctly inserted.

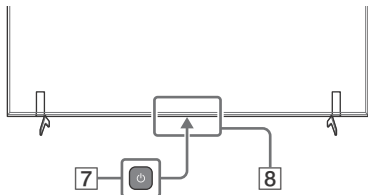

7  (Power)

8 Remote Control sensor / Light sensor / LED

- *1 Only on limited region/country/TV model/language.
- *2 The Google Assistant or voice search requires an Internet connection.
- *3 [Cable/Satellite box setup] setting is required.
- *4 Accessibility shortcut is available by pressing and holding **MUTE**.



HELP For more information, refer to the Help Guide.

Installing the TV to the Wall

Using the optional Wall-Mount Bracket (SU-WL855 only)* (not supplied)

To Customers:

For product protection and safety reasons, Sony strongly recommends that installation of your TV be performed by Sony dealers or licensed contractors. Do not attempt to install it yourself.

To Sony Dealers and Contractors:

Provide full attention to safety during the installation, periodic maintenance and examination of this product.

Wall-Mount Bracket Installation Information

This TV's instruction manual only provides the steps to prepare the TV for Wall-Mount installation before it is installed on the wall. For instructions on Wall-Mount Bracket installation, see the Installation Information (Wall-Mount Bracket) on the Sony Customer Support website for your TV model at the following address.

<https://www.sony.com/am/support>

Preparing for Wall-Mount Installation

You can use the Wall-Mount Bracket SU-WL855 (not supplied) to install the TV to the wall. Make sure to attach the Table-Top Stand before installing the TV to the wall by referring to the Setup Guide.

- Prepare the TV for the Wall-Mount Bracket before making cable connections.
- Follow the instruction guide provided with the Wall-Mount Bracket for your model. Sufficient expertise is required in installing this TV, especially to determine the strength of the wall for withstanding the TV's weight.
- Be sure to entrust the attachment of this product to the wall to Sony dealers or licensed contractors and pay adequate attention to safety during the installation. Sony is not liable for any damage or injury caused by mishandling or improper installation.
- The screws for Wall-Mount Bracket are not supplied.

- The length of the screw for Wall-Mount Bracket differs depending on the Wall-Mount Bracket thickness. Please refer to below illustration.

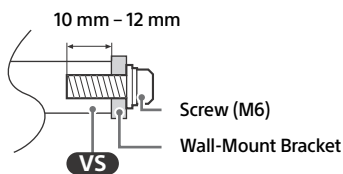

- Be sure to store the unused screws and Table-Top Stand in a safe place until you are ready to attach the Table-Top Stand. Keep the screws away from small children.

* Only on limited region/country/TV model.

Note

- Read the supplied Safety Booklet for additional safety information.

Remove the screws from the rear of the TV.

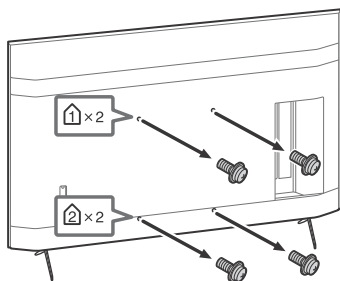

Using the optional Wall-Mount Bracket (Except SU-WL855) (not supplied)

This TV's instruction manual only provides the steps to prepare the TV for Wall-Mount installation before it is installed on the wall.

Your TV can be mounted to a wall using a suitable Wall-Mount Bracket (not supplied). If the Table-Top Stand is attached to the TV, the TV may require detaching the Table-Top Stand; see "Detaching the Table-Top Stand from the TV".

Prepare the TV for the Wall-Mount Bracket before making cable connections.

For product protection and safety reasons, Sony strongly recommends that installation of your TV on the wall be performed by qualified professionals. Do not attempt to install it yourself.

- Follow the instruction guide provided with the Wall-Mount Bracket for your model. Sufficient expertise is required in installing this TV, especially to determine the strength of the wall for withstanding the TV's weight.
- The screws for Wall-Mount Bracket are not supplied.
- The length of the screw for Wall-Mount Bracket differs depending on the Wall-Mount Bracket thickness. Please refer to below illustration.

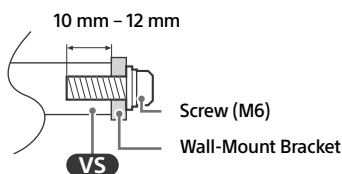

- Refer to the following table for wall-mount hole pattern.

Model Name	Wall-mount hole pattern
	a × b
XBR-85X900H / 85X90CH	400 × 400 mm
XBR-75X900H / 75X90CH	300 × 300 mm
XBR-65X900H / 65X90CH	300 × 300 mm
XBR-55X900H / 55X90CH	300 × 300 mm

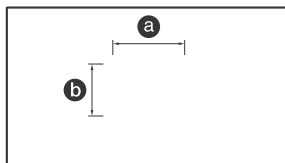

- Be sure to store the unused screws and Table-Top Stand in a safe place until you are ready to attach the Table-Top Stand. Keep the screws away from small children.

Note

- Read the supplied Safety Booklet for additional safety information.
- For more detailed information, visit Sony Customer Support website.*

* Only on limited region/country/TV model.

1 Remove the screws from the rear of the TV.

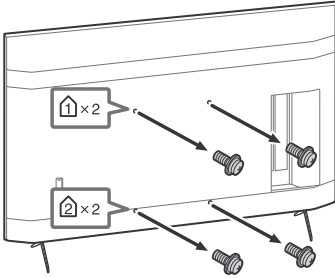

2 Attach the Wall-Mount Attachment (supplied with the TV) to the rear of the TV (to make it parallel with the wall).

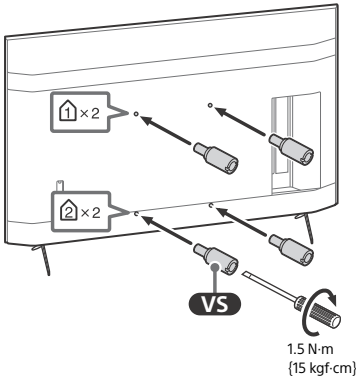

3 Attach the Wall-Mount Bracket (not supplied) using the screws (not supplied).

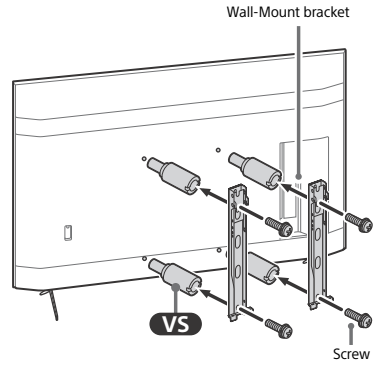

US

Note

- If using an electric screwdriver, set the torque at approximately 1.5 N-m (15 kgf-cm).
- Be sure to fasten the Wall-Mount Attachment when attaching them to the TV. Use only a flat head screwdriver to install the Wall-Mount Attachment. Use of another tool might result in over torquing the Wall-Mount Attachment and damaging the TV.

Detaching the Table-Top Stand from the TV

- 1 Remove one side of the Table-Top Stand at a time. Firmly hold the Table-Top Stand securely with both hands while the other people lift up the TV.

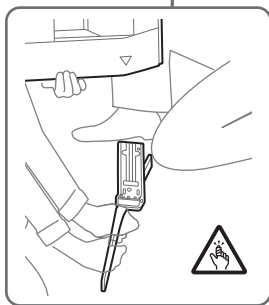
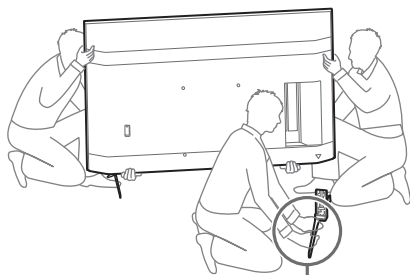

- 2 Repeat the previous step and remove the other side of the Table-Top Stand.

Note

- Three or more people are required to detach the Table-Top Stand.
- Be careful not to use excessive force while detaching the Table-Top Stand from the TV as it may cause the TV set to fall resulting in personal injury or physical damage to the TV.
- Take care when handling the Table-Top Stand to prevent damage to the TV.
- Be careful when lifting the TV as the Table-Top Stand is detached, the Table-Top Stand may topple over and cause personal injury.
- Take care when removing the Table-Top Stand from the TV to prevent it from falling over and damaging the surface that the TV is sitting on.
- Do not remove the Table-Top Stand for any reason other than to install corresponding accessories on the TV.
- Be sure the TV is vertical before turning on. To avoid uneven picture uniformity do not power on the TV with the LCD panel facing down.

Troubleshooting

General troubleshooting for issues like: black screen, no sound, frozen picture, TV does not respond, or network is lost, do the following steps.

- 1 Restart your TV by pressing the power button on the remote control for about five seconds. The TV will restart. If the TV does not recover, try unplugging the AC power cord. Then press the power button on the TV, and release it. Wait for two minutes, and plug in the AC power cord.
- 2 Refer to the Help menu by pressing **HELP** on the remote control.
- 3 Connect your TV to the Internet and perform a software update. Sony recommends you to keep your TV software updated. Software updates provide new features and performance improvements.
- 4 Visit Sony support website (information provided at the end of this manual).
- 5 Perform the factory data reset.

When you plug in the TV, the TV may not be able to turn on for a while even if you press the power button on the remote control or the TV.

It takes time to initialize the system. Wait for about one minute, then operate it again.

How to reset the TV to factory settings

WARNING: The reset will clear all of your customized settings including the parental lock setting.

- You can reset the TV to factory settings by selecting [Factory data reset]. How to select [Factory data reset], refer to the Help Guide.
- To force factory data reset, unplug the AC power cord. Press and hold **⏻** button on the TV, then plug in the AC power cord.
- For security purposes, be sure to remove all personal and account information before discarding, selling or passing your TV to someone else by: unlinking/unregistering, signing out of and deactivating all network services as well as factory reset the TV.

The remote control does not function.

- Replace the batteries.

The parental lock password has been forgotten.

- Enter 4357 for the PIN and enter the new PIN.

The restricted profile password has been forgotten.

- Perform the force factory data reset.

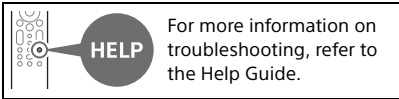

Specifications

System

Television system

- NTSC: American TV Standard
- ATSC (8VSB Terrestrial): ATSC compliant 8VSB
- QAM on cable: ANSI/SCTE 07 2000 (Does not include CableCARD functionality)

Channel coverage

- Analog terrestrial: 2 – 69 / Digital terrestrial: 2 – 69
- Analog Cable: 1 – 135 / Digital Cable: 1 – 135

Panel system: LCD (Liquid Crystal Display)

Panel, LED Backlight

Speaker output: 10 W + 10 W

Wireless technology

- Protocol IEEE 802.11a/b/g/n/ac
- Bluetooth® Version 4.2

Input/Output jacks

CABLE/ANTENNA

- 75 ohm external terminal for RF inputs

VIDEO IN

- Video/Audio input (mini jack)

HDMI IN 1/2/3/4 (support 4K resolution, HDCP 2.3-compatible)

Video:

- 4096 × 2160p (60 Hz)^{*1*}, 4096 × 2160p (24 Hz)^{*1}, 3840 × 2160p (60 Hz)^{*2}, 3840 × 2160p (24, 30 Hz), 1080p (30, 60, 120 Hz), 1080i/24p, 1080i (60 Hz), 720p (30, 60 Hz), 720/24p, 480p, PC Formats^{*3}

Audio:

- 5.1 channel linear PCM: 32/44.1/48/88.2/96/176.4/192 kHz 16/20/24 bits, Dolby Audio, Dolby Atmos, DTS

ARC (Audio Return Channel) (HDMI IN 3 only)^{*4}

- Two channel linear PCM: 48 kHz 16 bits, Dolby Audio, Dolby Atmos, DTS

DIGITAL AUDIO OUT (OPTICAL)

- Digital optical jack (Two channel linear PCM: 48 kHz 16 bits, Dolby Audio, DTS)

(Stereo mini jack)

Headphone

USB 1, 2

- USB port 1 supports High Speed USB (USB 2.0)

- USB port 2 supports Super Speed USB (USB 3.1 Gen 1)

LAN

- 10BASE-T/100BASE-TX connector (Depending on the operating environment of the network, connection speed may differ. The communication rate and quality are not guaranteed.)

- Refer to the Help Guide for supported files and formats in Home Network.

REMOTE

RS-232C mini jack, IR IN mini jack

- These jacks are for receiving the external control signal.

Power and others

Power requirements

- 110 V – 240 V AC, 50/60 Hz (U.S.A./Canada 120 V AC, 60 Hz)

Power consumption

In use

- XBR-85X900H / XBR-85X90CH: 318 W
- XBR-75X900H / XBR-75X90CH: 277 W
- XBR-65X900H / XBR-65X90CH: 214 W
- XBR-55X900H / XBR-55X90CH: 173 W

In standby^{*5*}

- Less than 0.5 W with 120 V AC and less than 0.5 W with 240 V AC

Screen size (measured diagonally) (Approx.)

XBR-85X900H / XBR-85X90CH:

84.6 inches (85" class)

XBR-75X900H / XBR-75X90CH:

74.5 inches (75" class)

XBR-65X900H / XBR-65X90CH:

64.5 inches (65" class)

XBR-55X900H / XBR-55X90CH:

54.6 inches (55" class)

Display resolution

3,840 dots (horizontal) × 2,160 lines
(vertical)

Output Rating

USB 1

5 V $\overline{\text{---}}$, 500 mA MAX

USB 2

5 V $\overline{\text{---}}$, 900 mA MAX

Dimensions (Approx.) (w × h × d) (mm) / (inches)

with stand (without stand)

XBR-85X900H / XBR-85X90CH: 1,899 × 1,162 × 441 / 74 $\frac{7}{8}$ × 45 $\frac{3}{4}$ × 17 $\frac{3}{8}$ (1,899 × 1,089 × 72 / 74 $\frac{7}{8}$ × 42 $\frac{7}{8}$ × 2 $\frac{7}{8}$)

XBR-75X900H / XBR-75X90CH: 1,674 × 1,034 × 410 / 66 × 40 $\frac{3}{4}$ × 16 $\frac{1}{4}$ (1,674 × 961 × 71 / 66 × 37 $\frac{7}{8}$ × 2 $\frac{7}{8}$)

XBR-65X900H / XBR-65X90CH: 1,450 × 903 × 338 / 57 $\frac{1}{8}$ × 35 $\frac{5}{8}$ × 13 $\frac{3}{8}$ (1,450 × 833 × 70 / 57 $\frac{1}{8}$ × 32 $\frac{7}{8}$ × 2 $\frac{7}{8}$)

XBR-55X900H / XBR-55X90CH: 1,231 × 780 × 338 / 48 $\frac{1}{2}$ × 30 $\frac{3}{4}$ × 13 $\frac{3}{8}$ (1,231 × 710 × 70 / 48 $\frac{1}{2}$ × 28 × 2 $\frac{7}{8}$)

wall-mount hole pattern

XBR-85X900H / XBR-85X90CH:

400 × 400 mm

XBR-75X900H / XBR-75X90CH:

300 × 300 mm

XBR-65X900H / XBR-65X90CH:

300 × 300 mm

XBR-55X900H / XBR-55X90CH:

300 × 300 mm

wall-mount screw size (mm)

M6 (length: see "Installing the TV to the Wall".)

Mass (Approx.) (kg) / (lb.)

with stand (without stand)

XBR-85X900H / XBR-85X90CH: 47.7 / 105.1 (45.8 / 100.9)

XBR-75X900H / XBR-75X90CH: 34.4 / 75.8 (32.9 / 72.5)

XBR-65X900H / XBR-65X90CH: 23.2 / 51.2 (22.2 / 48.9)

XBR-55X900H / XBR-55X90CH: 17.5 / 38.6 (16.5 / 36.4)

Others

Optional accessories

Wall-Mount Bracket: SU-WL855

(XBR-75X900H / 75X90CH / 65X900H / 65X90CH / 55X900H / 55X90CH only)

Operating temperature: 0 °C – 40 °C / 32 °F – 104 °F

- *1 When 4096 × 2160p is input and [Wide mode] is set to [Normal], the resolution is displayed as 3840 × 2160p. To display 4096 × 2160p, set [Wide mode] setting to [Full 1] or [Full 2].
- *2 To support 18 Gbps, set [HDMI signal format] to [Enhanced format].
- *3 Refer to the online Help Guide for details.
- *4 Connect your audio system to the HDMI IN 3 to route TV audio to your audio system.
- *5 Specified standby power is reached after the TV finishes necessary internal processes.
- *6 Standby power consumption will increase when your TV is connected to the network.

Note

- Optional accessories availability depends on countries/region/TV model/stock.
- Design and specifications are subject to change without notice.
- Subscriptions for services and applications may be required and additional terms, conditions and/or charges may apply when using the Google Assistant.

Licensing Information

- The terms HDMI, HDMI High-Definition Multimedia Interface, and the HDMI Logo are trademarks or registered trademarks of HDMI Licensing Administrator, Inc.
- Dolby, Dolby Vision, Dolby Atmos, Dolby Audio, and the double-D symbol are trademarks of Dolby Laboratories. Manufactured under license from Dolby Laboratories. Confidential unpublished works. Copyright © 2012-2018 Dolby Laboratories. All rights reserved.
- Gracenote, the Gracenote logo and logotype, "Powered by Gracenote" logo are either registered trademarks or trademarks of Gracenote, Inc. in the United States and/or other countries.
- Google, Google Play, Chromecast, YouTube, Android TV and other related marks and logos are trademarks of Google LLC.
- For DTS patents, see <http://patents.dts.com>. Manufactured under license from DTS, Inc. DTS, the Symbol, DTS and the Symbol together, and Digital Surround are registered trademarks or trademarks of DTS, Inc. in the United States and/or other countries. © DTS, Inc. All Rights Reserved.
- Netflix is a registered trademark of Netflix, Inc.
- TUXERA is a registered trademark of Tuxera Inc. in the US and other countries.
- All other trademarks are the property of their respective owners.

À propos des manuels

Ce téléviseur est fourni avec les manuels suivants. Veuillez conserver ces manuels à titre de référence.

Manuel de configuration

- Installation et configuration du téléviseur.

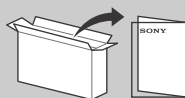

Manuel de référence (ce manuel) / Documentation de sécurité

- Consignes de sécurité, télécommande, dépannage, fixation murale, spécifications, etc.



Manuel d'aide (manuel à l'écran)

- Réglages, fonction Android TV, connexion Internet, dépannage, etc.
- Pour l'ouvrir, appuyez sur la touche **HELP** sur la télécommande et sélectionnez Manuel d'aide.



- Vous pouvez consulter le Manuel d'aide avec votre téléphone intelligent.



https://rd1.sony.net/help/tv/husltn2/h_usltn/

IMPORTANT - Lisez le contrat de licence logicielle de l'utilisateur final avant d'utiliser votre produit Sony.

Utiliser votre produit signifie que vous acceptez les termes du contrat de licence logicielle de l'utilisateur final. Le contrat de licence logicielle entre vous et Sony est disponible en ligne sur le site Web Sony (<http://www.sony.net/tv-software-licenses/>) ou sur l'écran de votre produit. Accédez à [Paramètres] → [Préférences de l'appareil] → [À propos] → [Renseignements juridiques] → [Contrat de licence d'utilisateur final].

Remarque

- Les images et illustrations utilisées dans le Manuel de configuration et ce manuel sont fournies uniquement à titre de référence et peuvent différer de l'aspect réel du produit.

La taille d'image visualisable de la classe 85 po est de 84,6 pouces (214,8 cm), la taille d'image visualisable de la classe 75 po est de 74,5 pouces (189,3 cm), la taille d'image visualisable de la classe 65 po est de 64,5 pouces (163,9 cm) et la taille d'image visualisable de la classe 55 po est de 54,6 pouces (138,8 cm) (mesurée en diagonale).

Emplacement de l'étiquette d'identification

Les étiquettes indiquant le numéro de modèle et les caractéristiques nominales de l'alimentation du téléviseur se trouvent à l'arrière du téléviseur.

AVIS IMPORTANT

Fiche d'identification

Les numéros de modèle et de série sont indiqués à l'arrière et/ou sur le côté du téléviseur. Inscrivez ces numéros dans les espaces ci-dessous. Faites-y référence chaque fois que vous appelez votre détaillant Sony au sujet de ce téléviseur.

N° de modèle

N° de série

ATTENTION

Pour prévenir les décharges électriques et l'exposition des broches, n'utilisez pas cette fiche CA avec une rallonge, une prise de courant ou une autre sortie de courant, sauf si les broches peuvent être insérées jusqu'au fond.

- Faites uniquement fonctionner le téléviseur sur un courant de 110 V – 240 V CA (États-Unis/Canada 120 V CA)

Remarque

Ce téléviseur comporte un démodulateur QAM qui devrait vous permettre de recevoir une programmation numérique décodée de câblodistribution par le biais d'un service d'abonnement auprès d'un câblodistributeur. La disponibilité d'une programmation télévisée numérique par câblodistribution dans votre région dépend du type de programmation et de signal fournis par votre câblodistributeur.

Consignes de sécurité

Déclaration de conformité du fournisseur

Appellation commerciale : SONY
Modèle : XBR-85X900H / XBR-85X90CH / XBR-75X900H / XBR-75X90CH / XBR-65X900H / XBR-65X90CH / XBR-55X900H / XBR-55X90CH
Partie responsable : Sony Electronics Inc.
Adresse : 16535 Via Esprillo, San Diego, CA 92127 U.S.A.
Numéro de téléphone : 858-942-2230

Information relative aux règlements de la FCC

Cet appareil a été soumis à l'essai et s'est avéré conforme aux limites pour un appareil numérique de classe B, conformément à la section 15 des règlements de la FCC. Ces normes sont conçues pour assurer une protection raisonnable contre les interférences nuisibles dans un environnement résidentiel. Cet appareil génère, utilise et peut émettre de l'énergie radioélectrique et, s'il n'est pas installé ou utilisé selon les directives, peut causer des interférences nuisibles aux communications radio. Cependant, il n'existe aucune garantie que des interférences ne se produiront pas dans une installation particulière. Si ce matériel est source d'interférences nuisibles pour la réception radio ou télévisée, ce qui peut être déterminé en mettant l'appareil hors tension, puis sous tension, il est recommandé de tenter d'éliminer ces interférences en appliquant l'une ou plusieurs des mesures suivantes :

- Réorienter ou déplacer l'antenne réceptrice.
- Éloigner l'appareil du récepteur.
- Brancher l'appareil dans une prise d'un circuit différent de celui qui alimente le récepteur.
- Consulter le détaillant ou un technicien radio ou télévision qualifié pour obtenir de l'aide.

Conformément aux règlements de la FCC, vous êtes averti que tous les changements ou modifications non expressément approuvés dans ce manuel pourraient annuler tous vos droits relatifs à l'utilisation de ce produit.

Sécurité et réglementation

L'émetteur/récepteur exempt de licence contenu dans le présent appareil est conforme aux CNR d'Innovation, Sciences et Développement économique Canada applicables aux appareils radio exempts de licence.

L'exploitation est autorisée aux deux conditions suivantes :
(1) L'appareil ne doit pas produire de brouillage ; et
(2) l'utilisateur de l'appareil doit accepter tout brouillage radioélectrique subi, même si le brouillage est susceptible d'en compromettre le fonctionnement.

Pour empêcher que cet appareil cause du brouillage au service faisant l'objet d'une licence, il doit être utilisé à l'intérieur et devrait être placé loin des fenêtres afin de fournir un écran de blindage maximal. Si le matériel (ou son antenne d'émission) est installé à l'extérieur, il doit faire l'objet d'une licence.

Les bandes 5 GHz sont uniquement limitées aux utilisations intérieures.

Cet équipement est conforme aux limites d'exposition aux rayonnements énoncées pour un environnement non contrôlé et respecte les règles radioélectriques (RF) de la FCC lignes directrices d'exposition et d'exposition aux fréquences radioélectriques (RF) CNR-102 de l'IC. Cet équipement doit être installé et utilisé en gardant une distance de 20 cm ou plus du entre le radiateur et le corps humain (à l'exception des extrémités : mains, poignets, pieds et chevilles).

Cet appareil et sa ou ses antennes ne doivent pas être placés à proximité d'autres antennes ou émetteurs ni fonctionner avec eux, sauf autorisation spéciale.

Les radars de haute puissance sont désignés utilisateurs principaux (c.-à-d., qu'ils ont la priorité) pour les bandes 5 250-5 350 MHz et 5 650-5 850 MHz, et ces radars pourraient causer du brouillage et/ou des dommages aux dispositifs LAN-EL.

Information sur le support de fixation murale compatible

Utilisez le support de fixation murale Sony ci-dessous correspondant au modèle de votre téléviseur.

	Numéro de modèle du téléviseur Sony
	XBR-75X900H / XBR-75X90CH / XBR-65X900H / XBR-65X90CH / XBR-55X900H / XBR-55X90CH
Numéro de modèle du support de fixation murale Sony	SU-WL855

L'utilisation d'autres supports de fixation murale* peut provoquer l'instabilité de l'appareil et causer des blessures ou des dommages matériels.

* Pour des instructions sur l'utilisation du support de fixation murale avec votre téléviseur, veuillez accéder à la page du site <https://www.sony.com/am/support> correspondant au modèle de votre téléviseur et télécharger le document « Support de fixation murale ».

Note au consommateur

L'installation de ce téléviseur nécessite une certaine compétence. Veuillez confier l'installation à un détaillant Sony ou à un entrepreneur autorisé et portez une attention particulière à la sécurité pendant l'installation.

Avant d'installer votre téléviseur

Avec certains modèles de téléviseur, le support de table n'est pas fixé afin de vous permettre de monter directement le téléviseur au mur. Reportez-vous à la « Fixer le téléviseur au mur » si vous souhaitez installer ce téléviseur au mur. Si vous ne comptez pas installer le téléviseur au mur, vous devez installer le support de table (reportez-vous au Manuel de configuration).

Tenez compte de ce qui suit pendant l'installation du téléviseur :

- Débranchez tous les câbles avant de transporter le téléviseur.
- Transportez le téléviseur avec le nombre de personnes approprié ; un téléviseur de grande taille doit être transporté par au moins deux personnes (trois personnes ou plus pour XBR-85X900H / 85X90CH).

- Lors du transport du téléviseur, le bon emplacement des mains est très important pour votre sécurité, ainsi que pour éviter de causer des dommages.

XBR-85X900H / 85X90CH

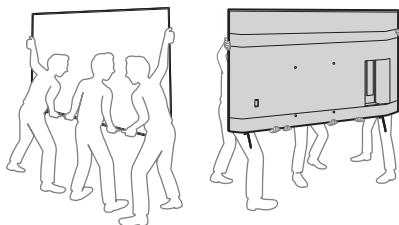

XBR-75X900H / 75X90CH / 65X900H / 65X90CH / 55X900H / 55X90CH

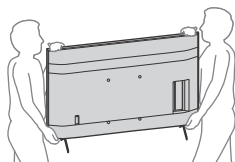

- Assurez-vous que votre téléviseur est correctement ventilé. Reportez-vous à la documentation de sécurité.
- Pour obtenir une qualité d'image optimale, n'exposez pas l'écran à la lumière directe d'une lampe ou du soleil.
- Évitez d'installer le téléviseur dans une pièce dont le sol et les murs sont d'un matériau réfléchissant.
- Évitez de déplacer le téléviseur d'un endroit froid à un endroit chaud. Un changement soudain de température peut provoquer de la condensation. Ce phénomène peut affecter la qualité de l'image et/ou des couleurs affichées par le téléviseur. Si cela se produit, laissez la condensation s'évaporer complètement avant de mettre le téléviseur sous tension.

Fixer le téléviseur



Sony recommande fortement de prendre les mesures nécessaires pour prévenir le basculement du téléviseur. Des téléviseurs qui ne sont pas fixés solidement peuvent basculer et entraîner des dommages matériels, des blessures corporelles graves ou même mortelles.

Prévenir le basculement du téléviseur

- Fixer solidement le téléviseur à un mur et/ou à un support.
- Ne pas laisser les enfants jouer ou monter sur les meubles et les téléviseurs.
- Éviter de placer ou d'accrocher des objets sur le téléviseur.
- Ne jamais installer le téléviseur sur :
 - des surfaces glissantes, instables et/ou inégales.
 - un meuble qui peut facilement servir d'escalier, comme une commode à tiroirs.
- Installer le téléviseur où il ne peut pas être tiré, poussé ou renversé.
- Installez le téléviseur de manière à ce que le support de table du téléviseur ne dépasse pas du support (non fourni). Si le support de table dépasse du socle, le téléviseur pourrait basculer, tomber et causer des blessures ou des dommages au téléviseur.

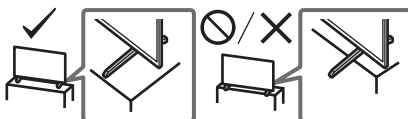

- Acheminer les cordons d'alimentation CA et les cordons connecteurs afin qu'ils ne soient pas accessibles aux enfants curieux.

Mesures recommandées pour fixer solidement le téléviseur

Tenez compte des mesures suivantes lorsque vous fixez votre téléviseur à une base (non fournie).

- 1 Fixer solidement la base du téléviseur. S'assurer que la base peut supporter adéquatement le poids du téléviseur. Utiliser deux attaches angulaires (non fournies) pour fixer solidement la base. Avec chaque attache angulaire, utiliser la quincaillerie appropriée pour :
 - Fixer un côté de l'attache angulaire au poteau mural.
 - Fixer l'autre côté à la base.

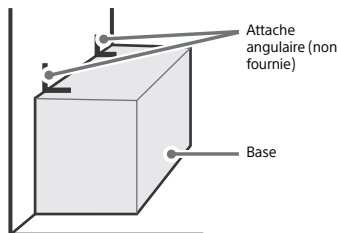

2 Fixer solidement le téléviseur à la base.
Utiliser la quincaillerie optionnelle mentionnée (non fournie) :

- Vis à métal M6 (vissée sur le couvercle arrière du téléviseur).
- Une vis ou l'équivalent (la fixer à la base).
- Une corde ou une chaîne (assez solide pour supporter le poids du téléviseur). Vous assurer qu'il n'y a pas de mou excessif dans la corde ou la chaîne.

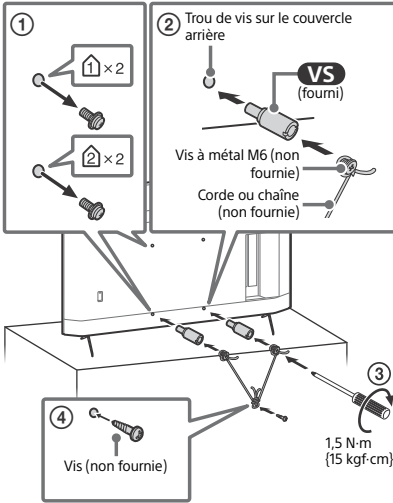

La longueur des vis à métal M6 diffère selon le diamètre de la corde ou de la chaîne. Reportez-vous à l'illustration ci-dessous.

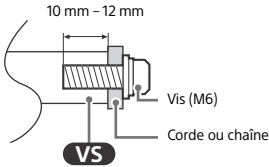

3 Fixer le téléviseur au mur avec des boulons, un dispositif d'ancrage au mur et une chaîne (ou une corde).

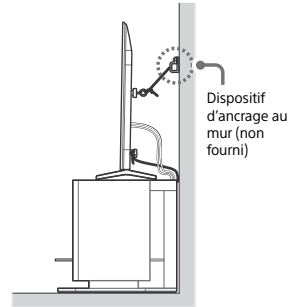
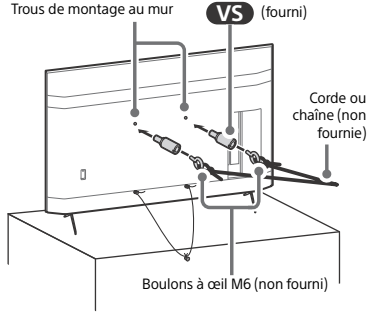

Veillez consulter l'illustration ci-dessous pour connaître la longueur du boulon à œil M6.

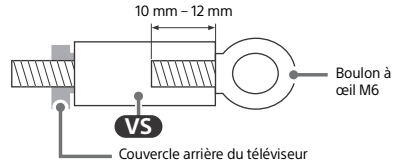

Remarque

- À la livraison de votre téléviseur, selon le modèle, les vis sont fixées à l'arrière du téléviseur. (Elles sont fixées dans les orifices servant au montage mural.) Veillez à retirer les 2 vis du haut avant de fixer le téléviseur à un mur.
- Le fait d'uniquelement fixer le téléviseur à la base sans fixer le téléviseur et la base au mur fournit une protection minimale contre le basculement du téléviseur. Pour une protection supplémentaire, suivre toutes les trois mesures recommandées ci-dessus.

Fonctionnalités de l'expérience télévision BRAVIA^{MD} en 4K

Nous vous remercions d'avoir choisi Sony! Votre nouveau téléviseur BRAVIA^{MD} est la clé d'une « expérience télévision en 4K ». Le présent document vous aidera à préparer votre nouveau téléviseur pour l'utilisation. Prenez quelques instants pour compléter l'enregistrement de votre téléviseur à l'adresse suivante :

Canada : <http://www.sony.ca/fr/registration>
États-Unis : <http://productregistration.sony.com>

Les quatre éléments d'une expérience télévision en 4K

L'installation, la source, le son et la configuration.

1 Installation

Maintenant que vous avez choisi la meilleure technologie qui soit en matière de téléviseurs ACL rétroéclairés par DEL, veillez à retirer tous les accessoires de l'emballage avant d'installer votre téléviseur.

2 Source

Pour faire l'expérience du niveau de détail incroyable qu'offre votre téléviseur BRAVIA, vous devez vous abonner à un service de télévision haute définition.

- Obtenez un signal ou une source en haute définition (4K) en communiquant avec votre fournisseur de services HD.
- Donnez vie à la résolution époustouflante de votre téléviseur Sony Ultra HD 4K avec le Lecteur Blu-ray Sony Ultra HD 4K. (La disponibilité dépend des régions)
- Recevez des émissions en HD diffusées sur les ondes par l'intermédiaire d'une antenne de qualité HD branchée directement à l'arrière du téléviseur. Visitez le site <http://www.antennaweb.org> pour plus de renseignements sur le choix et l'installation d'une antenne.
- Découvrez tout un monde de divertissement maintenant offert en super-haute définition sur les lecteurs Blu-ray Disc^{MC} et autres appareils HD de Sony.

3 Son

Complétez l'expérience haute définition avec une chaîne de cinéma maison ambiophonique BRAVIA Sync^{MC} ou un récepteur audio-vidéo de Sony.

4 Configuration

Installez votre téléviseur et raccordez vos sources de signal. Pour vous aider à obtenir la meilleure qualité d'image possible lors de votre expérience HD, utilisez des câbles Premium High Speed HDMI (High-Definition Multimedia Interface) de Sony.

Pour en savoir plus sur le téléviseur 4K, visitez :

Canada : <http://www.sony.ca/fr/hdtv>
États-Unis : <http://www.sony.com/HDTV>

Ce téléviseur affiche tous les types de format d'image en résolution de 3 840 points × 2 160 lignes.

Remarque

- Pour plus de détails sur les formats pris en charge, reportez-vous à la section « Spécifications » de ce manuel.
- Pour connaître les formats de signal pris en charge en provenance d'un ordinateur, reportez-vous au Manuel d'aide.

Télécommande et téléviseur

La forme de la télécommande, l'emplacement, la disponibilité et la fonction des touches de la télécommande peuvent varier selon votre région ou pays ou le modèle de téléviseur.

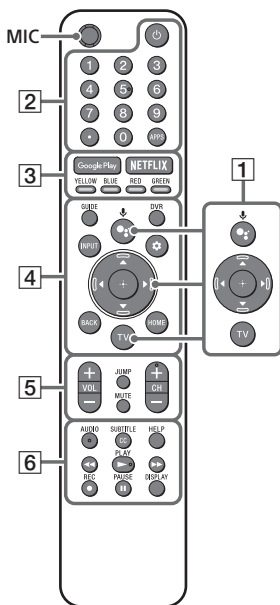

- 1 : Utilisez l'Assistant Google*^{1x2} ou la recherche vocale*². Pour des conseils sur la façon de commander votre téléviseur, appuyez sur la touche (l'Assistant Google) / (Micro) et prononcez la phrase « contrôle vocal ».*¹

: Navigation et sélection dans le menu à l'écran.

TV : Affiche la liste des canaux de télévision ou commute sur l'entrée.

2 (Veille du téléviseur)

Touches numériques

(point)

APPS : Affiche une liste d'applications installées.

3 **Google Play / NETFLIX*¹ / Touches de couleur**

4 **GUIDE** : Affiche le guide des programmes numériques du téléviseur ou du syntoniseur câble/satellite*^{1,3}.

DVR : Affiche la liste des enregistrements du DVR*³.

INPUT : Permet d'afficher et de sélectionner la source d'entrée, etc.

 (**Réglages rapides**) : Affiche Réglages rapides.

BACK

HOME

5 **VOL +/- (Volume)**

JUMP

MUTE*⁴

CH +/- (Canal)

6 **AUDIO** : Sélectionnez le son de la source multilingue ou le double son (selon la source du programme).

SUBTITLE/CC

HELP : Affiche le menu d'Aide.

   

 **REC** : Enregistre le programme actuellement regardé sur le DVR*³.

DISPLAY : Affiche les informations.

Directives pour la télécommande IR

- Pointez la télécommande en direction du capteur infrarouge du téléviseur.
- Assurez-vous qu'aucun objet ne se trouve entre la télécommande et le capteur infrarouge.

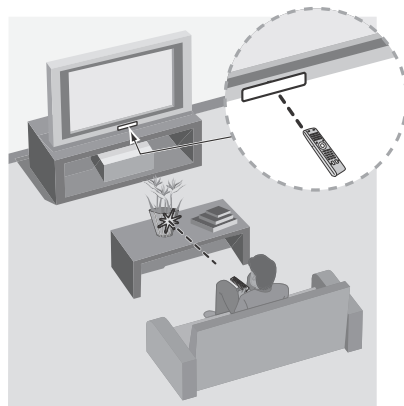

FR

- Les lampes fluorescentes peuvent perturber le fonctionnement de votre télécommande ; le cas échéant, éteignez les lampes fluorescentes dans la pièce.
- Si vous éprouvez des difficultés avec la télécommande, réinsérez ou remplacez les piles et assurez-vous qu'elles sont correctement placées dans le logement.

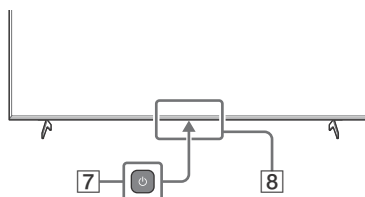

7 (Alimentation)

8 **Capteur de télécommande / Capteur de lumière / DEL**

- *1 Uniquement pour certaines régions/pays/modèles de téléviseurs/langues limités.
- *2 L'Assistant Google ou la recherche vocale nécessite une connexion Internet.
- *3 Le réglage [Configuration d'un syntoniseur câble ou satellite] est nécessaire.
- *4 Le raccourci d'accessibilité est disponible en maintenant la touche **MUTE** enfoncée.

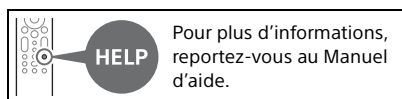

Fixer le téléviseur au mur

Utilisation du support de fixation murale en option (SU-WL855 uniquement)* (non fournie)

Note au consommateur :

Pour des raisons de sécurité et de protection du produit, Sony recommande vivement de faire installer votre téléviseur par des détaillants Sony ou des installateurs agréés. N'essayez pas de l'installer vous-même.

À l'attention des détaillants Sony et des installateurs :

Portez toute votre attention à la sécurité lors de l'installation, l'entretien périodique et la vérification de ce produit.

Informations d'installation du support de fixation murale

Le mode d'emploi de ce téléviseur montre uniquement les étapes permettant de préparer le téléviseur pour une fixation murale avant son installation au mur. Pour les instructions d'installation du support de fixation murale, consultez les informations d'installation (support de fixation murale) sur le site Web d'assistance à la clientèle de Sony pour votre modèle de téléviseur, à l'adresse suivante.

<https://www.sony.com/am/support>

Préparation pour l'installation murale

Vous pouvez utiliser le support de fixation murale SU-WL855 (non fourni) pour installer le téléviseur au mur. Assurez-vous de fixer le support de table avant d'installer le téléviseur au mur, en vous reportant au Manuel de configuration.

- Préparez le téléviseur pour l'installation du support de fixation murale avant d'effectuer le raccordement des câbles.
- Suivez le guide d'instructions fourni avec le support de fixation murale pour votre modèle. Une certaine expertise est nécessaire pour l'installation de ce téléviseur, en particulier en ce qui concerne la solidité du mur en relation avec le poids de l'appareil.

- Veillez à confier la fixation de ce produit au mur à des détaillants Sony ou des installateurs agréés et portez une attention particulière à la sécurité pendant l'installation. Sony ne saurait être tenue responsable de tout dommage ou de toute blessure découlant d'une mauvaise utilisation ou d'une installation incorrecte.
- Les vis du support de fixation murale ne sont pas fournies.
- La longueur des vis pour le support de fixation murale diffère selon l'épaisseur du support de fixation murale. Reportez-vous à l'illustration ci-dessous.

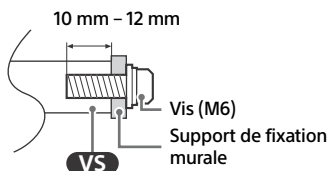

- Assurez-vous de ranger les vis non utilisées et le support de table dans un endroit sûr jusqu'à ce que vous soyez prêt à fixer le support de table. Gardez les vis hors de la portée des jeunes enfants.

* Uniquement pour certaines régions/pays/modèles de téléviseurs limités.

Remarque

- Lisez le Feuille de consignes d'utilisation et de sécurité fourni pour plus de renseignements sur l'utilisation en toute sécurité.

Retirez les vis à l'arrière du téléviseur.

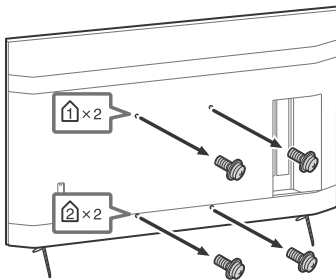

Utilisation du support de fixation murale en option (Sauf SU-WL855) (non fournie)

Le mode d'emploi de ce téléviseur montre uniquement les étapes permettant de préparer le téléviseur pour une fixation murale avant son installation au mur.

Votre téléviseur peut être installé sur un mur avec un support de fixation murale adapté (non fourni). Il se peut que le support de table soit fixé au téléviseur, dans ce cas, vous devez d'abord démonter le support de table du téléviseur ; reportez-vous à la « Démontage du support de table du téléviseur ».

Préparez le téléviseur pour l'installation du support de fixation murale avant d'effectuer le raccordement des câbles.

Pour des raisons de sécurité et de protection du produit, Sony recommande fortement que l'installation de votre téléviseur sur le mur soit effectuée par un professionnel qualifié. N'essayez pas de l'installer vous-même.

- Suivez le guide d'instructions fourni avec le support de fixation murale pour votre modèle. Une certaine expertise est nécessaire pour l'installation de ce téléviseur, en particulier en ce qui concerne la solidité du mur en relation avec le poids de l'appareil.
- Les vis du support de fixation murale ne sont pas fournies.
- La longueur des vis pour le support de fixation murale diffère selon l'épaisseur du support de fixation murale. Reportez-vous à l'illustration ci-dessous.

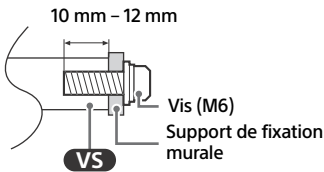

- Reportez-vous au tableau suivant pour le schéma des trous pour la fixation murale.

N° de modèle	Schéma des trous pour la fixation murale
	a × b
XBR-85X900H / 85X90CH	400 × 400 mm
XBR-75X900H / 75X90CH	300 × 300 mm
XBR-65X900H / 65X90CH	300 × 300 mm
XBR-55X900H / 55X90CH	300 × 300 mm

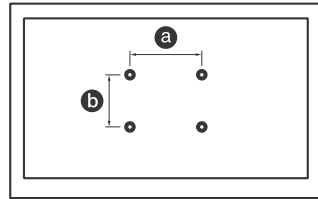

- Assurez-vous de ranger les vis non utilisées et le support de table dans un endroit sûr jusqu'à ce que vous soyez prêt à fixer le support de table. Gardez les vis hors de la portée des jeunes enfants.

Remarque

- Lisez le Feuille de consignes d'utilisation et de sécurité fourni pour plus de renseignements sur l'utilisation en toute sécurité.
- Pour des informations plus détaillées, visitez le site Web du service à la clientèle de Sony.*
- * Uniquement pour certaines régions/pays/modèles de téléviseurs limités.

1 Retirez les vis à l'arrière du téléviseur.

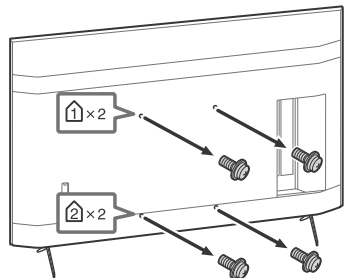

- 2** Installez l'accessoire de fixation murale (fourni avec le téléviseur) à l'arrière du téléviseur (de manière à ce qu'il soit parallèle au mur).

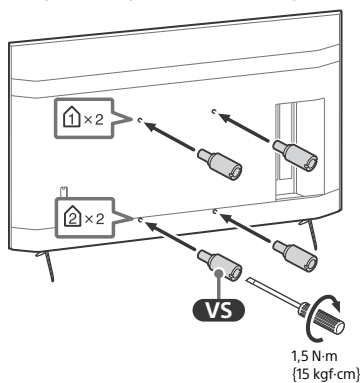

- 3** Fixez le support de fixation murale (non fourni) à l'aide des vis (non fournies).

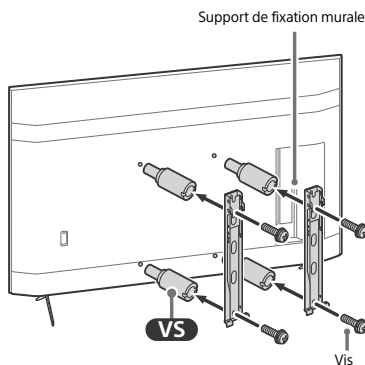

Remarque

- Si vous utilisez une visseuse électrique, réglez le couple à environ 1,5 N·m (15 kgf·cm).
- Assurez-vous de bien serrer l'accessoire de fixation murale lors de son installation sur le téléviseur. Utilisez uniquement un tournevis plat pour installer l'accessoire de fixation murale. L'utilisation d'un autre outil pourrait entraîner un serrage excessif de l'accessoire de fixation murale et endommager le téléviseur.

Démonter le support de table du téléviseur

- 1** Retirez un seul côté du support de table à la fois. Maintenez fermement le support de table avec les deux mains pendant que l'autre personne soulève le téléviseur.

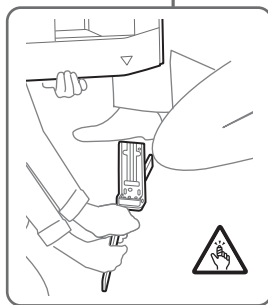

- 2** Répétez les étapes précédentes et retirez l'autre côté du support de table.

Remarque

- Trois personnes ou plus sont nécessaires pour démonter le support de table.
- Veillez à ne pas utiliser une force excessive pour démonter le support de table du téléviseur, car le téléviseur pourrait tomber et provoquer des blessures ou endommager le téléviseur.
- Lors de la manipulation du support de table, prenez soin d'éviter d'endommager le téléviseur.
- Soulevez le téléviseur avec prudence, car le support de table qui se démonte pourrait basculer et provoquer des blessures.
- Lors du retrait du support de table du téléviseur, prenez soin d'éviter de le faire tomber et d'endommager la surface sur laquelle est posé le téléviseur.
- N'enlevez pas le support de table pour aucune raison autre que l'installation des accessoires correspondants sur le téléviseur.
- Assurez-vous que le téléviseur est en position verticale avant de l'allumer. Pour éviter des irrégularités de l'uniformité de l'image, ne pas allumer le téléviseur avec l'écran ACL vers le bas.

Dépannage

En cas de problèmes tels que : écran noir, aucun son, image figée, aucune réponse du téléviseur ou réseau perdu, suivez les étapes suivantes du dépannage général.

- 1 Redémarrez votre téléviseur en appuyant sur la touche de marche de la télécommande pendant environ cinq secondes. Le téléviseur redémarrera. Si le problème persiste, débranchez le cordon d'alimentation CA. Puis appuyez sur la touche d'alimentation sur le téléviseur et relâchez-la. Attendez deux minutes et branchez le cordon d'alimentation CA.
- 2 Reportez-vous au menu Aide en appuyant sur la touche **HELP** de la télécommande.
- 3 Connectez votre téléviseur à Internet et effectuez une mise à jour logicielle. Sony vous recommande de maintenir à jour le logiciel de votre téléviseur. Les mises à jour logicielles permettent d'ajouter de nouvelles fonctions et d'améliorer les performances.
- 4 Consultez le site Web d'assistance de Sony (informations indiquées à la fin de ce manuel).
- 5 Effectuez un rétablissement de la configuration par défaut.

Lorsque vous branchez le téléviseur, il est possible que vous ne puissiez pas allumer le téléviseur immédiatement même si vous appuyez sur la touche de marche de la télécommande ou du téléviseur.

L'initialisation du système prend du temps. Attendez environ 1 minute, puis utilisez-le normalement.

Comment réinitialiser le téléviseur à ses réglages d'usine

AVERTISSEMENT : La réinitialisation effacera tous vos réglages personnalisés, y compris le contrôle parental.

- Vous pouvez réinitialiser le téléviseur aux réglages d'usine en sélectionnant [Rétablir config. par défaut]. Pour savoir comment sélectionner [Rétablir config. par défaut], reportez-vous au Manuel d'aide.

- Pour forcer le rétablissement de la configuration par défaut, débranchez le cordon d'alimentation CA. Appuyez longtemps sur la touche  du téléviseur et branchez le cordon d'alimentation CA.
- Pour plus de sécurité, assurez-vous d'effacer toutes les données à caractère personnel et informations relatives à votre compte avant de vous défaire de votre téléviseur ou de le vendre à un tiers, en procédant à la désynchronisation/désinscription, déconnexion et désactivation de tous les services de réseau et en rétablissant les paramètres d'usine du téléviseur.

La télécommande ne fonctionne pas.

- Remplacez les piles.

Vous avez oublié le mot de passe du contrôle parental.

- Entrez 4357 comme NIP, puis entrez le nouveau NIP.

Vous avez oublié le mot de passe du profil d'utilisateur restreint.

- Effectuez un rétablissement forcé de la configuration par défaut.

	Pour plus d'informations sur le dépannage, reportez-vous au Manuel d'aide.
---	--

Spécifications

Système

Système de télévision

NTSC : Norme de télévision en Amérique
ATSC (8VSB terrestre) : 8VSB conforme avec ATSC

QAM sur le câble : ANSI/SCTE 07 2000
(n'inclut pas la fonctionnalité CableCARD)

Plages de canaux

Analogique terrestre : 2 – 69 / Numérique terrestre : 2 – 69

Câble analogique : 1 – 135 / Câble numérique : 1 – 135

Système de l'écran : Écran ACL (affichage à cristaux liquides), Rétroéclairage DEL

Puissance des haut-parleurs : 10 W + 10 W

Technologie sans fil

Protocole IEEE 802.11a/b/g/n/ac
Bluetooth® version 4.2

Connecteurs d'entrée et de sortie

CABLE/ANTENNA

Borne extérieure de 75 ohms pour entrées RF

↻/↻ VIDEO IN

Entrée vidéo/audio (mini-prise)

HDMI IN 1/2/3/4 (Prend en charge la résolution 4K, compatible HDCP 2.3)

Vidéo :

4 096 × 2 160p (60 Hz)^{*1*2}, 4 096 × 2 160p (24 Hz)^{*1}, 3 840 × 2 160p (60 Hz)^{*2}, 3 840 × 2 160p (24, 30 Hz), 1 080p (30, 60, 120 Hz), 1 080/24p, 1 080i (60 Hz), 720p (30, 60 Hz), 720/24p, 480p, formats Ordinateur^{*3}

Audio :

5,1 canaux linéaires PCM : 32/44,1/48/88,2/96/176,4/192 kHz 16/20/24 bits, Dolby Audio, Dolby Atmos, DTS

ARC (Audio Return Channel) (HDMI IN 3 uniquement)^{*4}

Deux canaux linéaires PCM : 48 kHz 16 bits, Dolby Audio, Dolby Atmos, DTS

↻ DIGITAL AUDIO OUT (OPTICAL)

Prise optique numérique (Deux canaux linéaires PCM : 48 kHz 16 bits, Dolby Audio, DTS)

🎧 (mini-prise stéréo)

Écouteurs

•↻ 1, •↻ 2

Le port USB 1 prend en charge la connectivité USB haute vitesse (USB 2.0)

Le port USB 2 prend en charge la connectivité USB super vitesse (USB 3.1 Gen 1)

🌐 LAN

Connecteur 10BASE-T/100BASE-TX (Selon l'environnement de fonctionnement du réseau, la vitesse de connexion peut varier. Le débit et la qualité de communication ne sont pas garantis.)

Reportez-vous au Manuel d'aide pour connaître les fichiers et formats pris en charge dans le réseau domestique.

REMOTE

Mini-prise RS-232C, mini-prise IR IN
Ces prises permettent de recevoir le signal de commande externe.

Alimentation et autres

Alimentation

110 V – 240 V CA, 50/60 Hz (États-Unis/Canada 120 V CA, 60 Hz)

Consommation d'énergie

En cours d'utilisation

XBR-85X900H / XBR-85X90CH : 318 W

XBR-75X900H / XBR-75X90CH : 277 W

XBR-65X900H / XBR-65X90CH : 214 W

XBR-55X900H / XBR-55X90CH : 173 W

En veille^{*5*6}

Moins de 0,5 W pour les modèles 120 V

CA et moins de 0,5 W pour les modèles 240 V CA

Taille de l'écran (mesurée en diagonale)

(Environ)

XBR-85X900H / XBR-85X90CH :

84,6 pouces (classe 85 po)

XBR-75X900H / XBR-75X90CH :

74,5 pouces (classe 75 po)

XBR-65X900H / XBR-65X90CH :

64,5 pouces (classe 65 po)

XBR-55X900H / XBR-55X90CH :

54,6 pouces (classe 55 po)

Résolution de l'écran

3 840 points (horizontal) × 2 160 lignes (vertical)

Puissance de sortie

USB 1

5 V $\overline{---}$, 500 mA MAX

USB 2

5 V $\overline{---}$, 900 mA MAX

Dimensions (Environ) (l × h × p) (mm) / (pouces)

avec support (sans support)

XBR-85X900H / XBR-85X90CH : 1 899 × 1 162 × 441 / 74 $\frac{7}{8}$ × 45 $\frac{3}{4}$ × 17 $\frac{3}{8}$ (1 899 × 1 089 × 72 / 74 $\frac{7}{8}$ × 42 $\frac{7}{8}$ × 2 $\frac{7}{8}$)

XBR-75X900H / XBR-75X90CH : 1 674 × 1 034 × 410 / 66 × 40 $\frac{3}{4}$ × 16 $\frac{1}{4}$ (1 674 × 961 × 71 / 66 × 37 $\frac{7}{8}$ × 2 $\frac{7}{8}$)

XBR-65X900H / XBR-65X90CH : 1 450 × 903 × 338 / 57 $\frac{1}{8}$ × 35 $\frac{5}{8}$ × 13 $\frac{3}{8}$ (1 450 × 833 × 70 / 57 $\frac{1}{8}$ × 32 $\frac{7}{8}$ × 2 $\frac{7}{8}$)

XBR-55X900H / XBR-55X90CH : 1 231 × 780 × 338 / 48 $\frac{1}{2}$ × 30 $\frac{3}{4}$ × 13 $\frac{3}{8}$ (1 231 × 710 × 70 / 48 $\frac{1}{2}$ × 28 × 2 $\frac{7}{8}$)

schéma des trous pour la fixation murale

XBR-85X900H / XBR-85X90CH :

400 × 400 mm

XBR-75X900H / XBR-75X90CH :

300 × 300 mm

XBR-65X900H / XBR-65X90CH :

300 × 300 mm

XBR-55X900H / XBR-55X90CH :

300 × 300 mm

taille des vis de fixation murale (mm)

M6 (longueur : reportez-vous à « Fixer le téléviseur au mur ».)

Poids (Environ) (kg) / (lb.)

avec support (sans support)

XBR-85X900H / XBR-85X90CH : 47,7 / 105,1 (45,8 / 100,9)

XBR-75X900H / XBR-75X90CH : 34,4 / 75,8 (32,9 / 72,5)

XBR-65X900H / XBR-65X90CH : 23,2 / 51,2 (22,2 / 48,9)

XBR-55X900H / XBR-55X90CH : 17,5 / 38,6 (16,5 / 36,4)

Autres

Accessoires en option

Support de fixation murale : SU-WL855 (XBR-75X900H / 75X90CH / 65X900H / 65X90CH / 55X900H / 55X90CH uniquement)

Température de service : 0 °C – 40 °C / 32 °F – 104 °F

- *1 Si la valeur d'entrée est 4 096 × 2 160p et que [Mode cinéma] est réglé sur [Normal], la résolution s'affiche à 3 840 × 2 160p. Pour afficher au format 4 096 × 2 160p, réglez le paramètre [Mode cinéma] sur [Plein écran 1] ou [Plein écran 2].
- *2 Pour la prise en charge de 18 Gbps, réglez [Format du signal HDMI] sur [Format amélioré].
- *3 Veuillez vous référer au Manuel d'aide en ligne pour plus de détails.
- *4 Raccordez votre système audio au HDMI IN 3 pour acheminer l'audio TV vers votre système audio.
- *5 La consommation d'énergie en mode de veille est obtenue lorsque les processus internes nécessaires du téléviseur sont terminés.
- *6 La consommation d'énergie en mode de veille augmente lorsque votre téléviseur est connecté au réseau.

Remarque

- La disponibilité des accessoires en option dépend des régions/pays/modèles de téléviseurs/stocks.
- La conception des produits et les caractéristiques techniques peuvent changer sans préavis.
- Des abonnements aux services et applications peuvent être nécessaires et des conditions et/ou frais supplémentaires peuvent s'appliquer lors de l'utilisation de l'Assistant Google.

Information de licence

- Les termes HDMI et HDMI High-Definition Multimedia Interface, de même que le logo HDMI sont des marques commerciales ou des marques déposées de HDMI Licensing Administrator, Inc. aux États-Unis et dans d'autres pays.

- Dolby, Dolby Vision, Dolby Atmos, Dolby Audio et le symbole double-D sont des marques de commerce de Dolby Laboratories. Fabriqué sous licence de Dolby Laboratories. Documents confidentiels non publiés. Droit d'auteur © 2012-2018 Dolby Laboratories. Tous droits réservés.
- Gracenote, le logo Gracenote et la mention « Powered by Gracenote » sont des marques de commerce ou des marques déposées de Gracenote, Inc. aux États-Unis et/ou dans d'autres pays.
- Google, Google Play, Chromecast, YouTube, Android TV et les autres marques et logos associés sont des marques de commerce de Google LLC.
- Pour les brevets DTS, voir <http://patents.dts.com>. Fabriqué sous licence de DTS, Inc. DTS, le symbole, DTS et le symbole ensemble, et Digital Surround sont des marques déposées ou des marques commerciales de DTS, Inc. aux États-Unis et/ou dans d'autres pays. © DTS, Inc. Tous droits réservés.
- Netflix est une marque déposée de Netflix, Inc.
- TUXERA est une marque déposée de Tuxera Inc. aux États-Unis et dans d'autres pays.
- Toutes les autres marques commerciales sont la propriété de leurs détenteurs respectifs.



For Your Convenience

Online Registration:

Be sure to register your TV.

United States <http://productregistration.sony.com>
Canada <http://www.sony.ca/registration>

Pour votre commodité

Enregistrement en ligne :

Faire en sorte de compléter l'enregistrement de votre téléviseur.

Canada <http://www.sony.ca/registration>
États-Unis <http://productregistration.sony.com>

Support



<http://www.sony.com/tvsupport>

Assistance



<http://www.sony.ca/support>

